



ПРОМСВЯЗЬДЕТАЛЬ
ПРОИЗВОДСТВО И ПОСТАВКА МАТЕРИАЛОВ ЛИНИЙ СВЯЗИ



Светотехника

Содержание

1 Стр.
3-18

Источники света

- 1.1 Лампы светодиодные
- 1.2 Лента светодиодная и принадлежности
- 1.3 Традиционные источники света

2 Стр.
19-37

Коммунальное и бытовое освещение

- 2.1 Светильники светодиодные для ЖКХ
- 2.2 Светильники НПП и НПО
- 2.3 Светильники светодиодные линейные
- 2.4 Светильники ЛПО
- 2.5 Светильники декоративные накладные серии ДПБ

3 Стр.
38-47

Коммерческое освещение

- 3.1 Панели светодиодные
- 3.2 Светильники встраиваемые Даунлайт

4 Стр.
48-52

Промышленное освещение

- 4.1 Светильники пылевлагозащищенные ДСП
- 4.2 Светильники пылевлагозащищенные ЛСП
- 4.3 Светильники для высоких пролетов

5 Стр.
53-59

Уличное и архитектурное освещение

- 5.1 Прожекторы светодиодные СДО
- 5.2 Прожекторы ГО и ИО

6 Стр.
60-71

Аварийное освещение

- 6.1 Светильники аварийные ДПА
- 6.2 Светильники эвакуационные ССА
- 6.3 Блоки аварийного питания

7 Стр.
72-78

Переносное освещение

- 7.1 Светильники аккумуляторные ДБА
- 7.2 Фонари
- 7.3 Светильники переносные УП

8 Стр.
79-90

Управление освещением и комплектующие

- 8.1 Датчики движения
- 8.2 Фотореле
- 8.3 Комплектующие для светильников

Лампы светодиодные

Светодиодные лампы товарного знака IEK® являются современными источниками света и применяются в осветительных приборах как альтернативные галогенным лампам с цоколем GU5.3, GU10 и лампам накаливания с цоколем E14, E27. Светодиодные лампы предназначены для использования в осветительных приборах наружного и внутреннего освещения объектов промышленного, коммерческого и бытового назначения.

Соответствуют требованиям Технических регламентов Таможенного союза ТР ТС 004/2011, ТР ТС 020/2011, МЭК 62560, Постановления Правительства РФ от 10.11.2017 №1356.



Преимущества

- Срок службы в десятки раз больше, чем у ламп накаливания и галогенных.
- Энергопотребление в разы ниже, чем у других ламп, экономия электроэнергии до 86%.
- Выделяют значительно меньше тепла, чем лампы накаливания и галогенные.
- Соответствуют нормам электромагнитной совместимости.
- Не содержат ртути и не требуют специальной утилизации.
- Загораются практически мгновенно и быстро выходят на максимальную яркость.
- Стабильный световой поток на протяжении срока службы.

Технические характеристики:

Номинальное рабочее напряжение, В	230~
Диапазон рабочих напряжений, В	170 + 264~
Диапазон рабочих температур, °С	-40 ÷ +40
Индекс цветопередачи	R _a >80
Срок службы, ч	не менее 30 000
Гарантийный срок, лет	2

A60

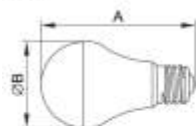

C35

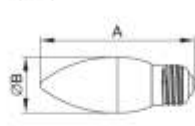

CB35

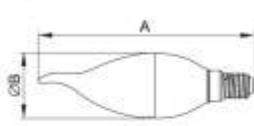

G45

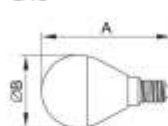

PAR16

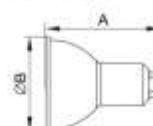

Форма колбы	Цоколь	Мощность, Вт	Цветовая температура, К	Световой поток, лм	Размер (А×В), мм	Артикул
A60	E27	7	3000	630	60×110	ЦЕ-A60-7-230-30-E27
A60	E27	7	4000	630	60×110	ЛЕ-A60-7-230-40-E27
A60	E27	7	6500	630	60×110	ЦЕ-A60-7-230-65-E27
A60	E27	9	3000	810	60×110	ЦЕ-A60-9-230-30-E27
A60	E27	9	4000	810	60×110	ЛЕ-A60-9-230-40-E27
A60	E27	9	6500	810	60×110	ЦЕ-A60-9-230-65-E27
A60	E27	11	3000	990	60×110	ЛЕ-A60-11-230-30-E27
A60	E27	11	4000	990	60×110	ЛЕ-A60-11-230-40-E27
A60	E27	11	6500	990	60×110	ЦЕ-A60-11-230-65-E27
A60	E27	13	3000	1170	60×110	ЦЕ-A60-13-230-30-E27
A60	E27	13	4000	1170	60×110	ЛЕ-A60-13-230-40-E27
A60	E27	13	6500	1170	60×110	ЦЕ-A60-13-230-65-E27
A60	E27	15	3000	1350	60×110	ЛЕ-A60-15-230-30-E27
A60	E27	15	4000	1350	60×110	ЦЕ-A60-15-230-40-E27
A60	E27	15	6500	1350	60×110	ЛЕ-A60-15-230-65-E27
A60	E27	20	3000	1800	60×120	ЦЕ-A60-20-230-30-E27
A60	E27	20	4000	1800	60×120	ЛЕ-A60-20-230-40-E27
A60	E27	20	6500	1800	60×120	ЦЕ-A60-20-230-65-E27



C35	E14	5	3000	450	37×98	ЦЕ-C35-5-230-30-E14
C35	E14	5	4000	450	37×98	ЛЕ-C35-5-230-40-E14
C35	E27	5	3000	450	37×100	ЦЕ-C35-5-230-30-E27
C35	E27	5	4000	450	37×100	ЛЕ-C35-5-230-40-E27
C35	E14	7	3000	630	37×98	ЦЕ-C35-7-230-30-E14
C35	E14	7	4000	630	37×98	ЛЕ-C35-7-230-40-E14
C35	E27	7	3000	630	37×100	ЦЕ-C35-7-230-30-E27
C35	E27	7	4000	630	37×100	ЛЕ-C35-7-230-40-E27



CB35	E14	5	3000	450	37×125	ЦЕ-CB35-5-230-30-E14
CB35	E14	5	4000	450	37×125	ЛЕ-CB35-5-230-40-E14
CB35	E27	5	3000	450	37×127	ЦЕ-CB35-5-230-30-E27
CB35	E27	5	4000	450	37×127	ЛЕ-CB35-5-230-40-E27
CB35	E14	7	3000	630	37×125	ЦЕ-CB35-7-230-30-E14
CB35	E14	7	4000	630	37×125	ЛЕ-CB35-7-230-40-E14
CB35	E27	7	3000	630	37×127	ЦЕ-CB35-7-230-30-E27
CB35	E27	7	4000	630	37×127	ЛЕ-CB35-7-230-40-E27



G45	E14	3	3000	270	45×73	ЦЕ-G45-3-230-30-E14
G45	E14	3	4000	270	45×73	ЛЕ-G45-3-230-40-E14
G45	E14	5	3000	450	45×82	ЦЕ-G45-5-230-30-E14
G45	E14	5	4000	450	45×82	ЛЕ-G45-5-230-40-E14
G45	E14	7	3000	630	45×82	ЦЕ-G45-7-230-30-E14
G45	E14	7	4000	630	45×82	ЛЕ-G45-7-230-40-E14
G45	E27	3	3000	270	45×73	ЦЕ-G45-3-230-30-E27
G45	E27	3	4000	270	45×73	ЛЕ-G45-3-230-40-E27
G45	E27	5	3000	450	45×83	ЦЕ-G45-5-230-30-E27
G45	E27	5	4000	450	45×83	ЛЕ-G45-5-230-40-E27
G45	E27	5	6500	450	45×83	ЦЕ-G45-5-230-65-E27
G45	E27	7	3000	630	45×83	ЛЕ-G45-7-230-30-E27
G45	E27	7	4000	630	45×83	ЦЕ-G45-7-230-40-E27
G45	E27	7	6500	630	45×83	ЛЕ-G45-7-230-65-E27



PAR16	GU10	5	3000	450	49×56	ЦЕ-PAR16-5-230-30-GU10
PAR16	GU10	5	4000	450	49×56	ЛЕ-PAR16-5-230-40-GU10
PAR16	GU10	7	3000	675	49×56	ЦЕ-PAR16-7-230-30-GU10
PAR16	GU10	7	4000	675	49×56	ЛЕ-PAR16-7-230-40-GU10

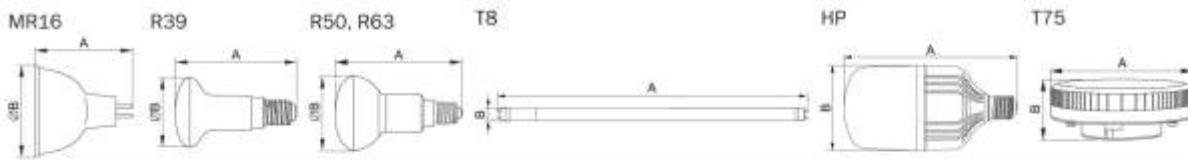

Форма лампы	Цоколь	Мощность, Вт	Цветовая температура, К	Световой поток, лм	Размер (А×В), мм	Артикул	
	MR16	GU5.3	3	3000	270	49×47	LLE-MR16-3-230-30-GU5
	MR16	GU5.3	3	4000	270	49×47	LLE-MR16-3-230-40-GU5
	MR16	GU5.3	5	3000	450	49×47	LLE-MR16-5-230-30-GU5
	MR16	GU5.3	5	4000	450	49×47	LLE-MR16-5-230-40-GU5
	MR16	GU5.3	5	6500	450	49×47	LLE-MR16-5-230-65-GU5
	MR16	GU5.3	7	3000	630	49×47	LLE-MR16-7-230-30-GU5
	MR16	GU5.3	7	4000	630	49×47	LLE-MR16-7-230-40-GU5
	MR16	GU5.3	7	6500	630	49×47	LLE-MR16-7-230-65-GU5
	R39	E14	3	3000	270	39×65	LLE-R39-3-230-30-E14
	R39	E14	3	4000	270	39×65	LLE-R39-3-230-40-E14
	R50	E14	5	3000	450	50×88	LLE-R50-5-230-30-E14
	R50	E14	5	4000	450	50×88	LLE-R50-5-230-40-E14
	R63	E27	5	3000	450	63×103	LLE-R63-5-230-30-E27
	R63	E27	5	4000	450	63×103	LLE-R63-5-230-40-E27
	R63	E27	8	3000	720	63×103	LLE-R63-8-230-30-E27
	R63	E27	8	4000	720	63×103	LLE-R63-8-230-40-E27
	T8	G13	10	4000	900	588×25	LLE-T8-10-230-40-G13
	T8	G13	10	6500	900	588×25	LLE-T8-10-230-65-G13
	T8	G13	18	4000	1620	1198×25	LLE-T8-18-230-40-G13
	T8	G13	18	6500	1620	1198×25	LLE-T8-18-230-65-G13
	HP	E27	30	4000	2700	184×100	LLE-HP-30-230-40-E27
	HP	E27	30	6500	2700	184×100	LLE-HP-30-230-65-E27
	HP	E27	50	4000	4500	282×138	LLE-HP-50-230-40-E27
	HP	E40	50	6500	4500	282×138	LLE-HP-50-230-65-E40
	T75	GX53	4	3000	380	75×24	LLE-T80-4-230-30-GX53
	T75	GX53	4	4000	380	75×24	LLE-T80-4-230-40-GX53
	T75	GX53	6	3000	540	75×24	LLE-T80-6-230-30-GX53
	T75	GX53	6	4000	540	75×24	LLE-T80-6-230-40-GX53
	T75	GX53	8	3000	720	75×24	LLE-T80-8-230-30-GX53
	T75	GX53	8	4000	720	75×24	LLE-T80-8-230-40-GX53
	T75	GX53	10	3000	900	75×24	LLE-T80-10-230-30-GX53
	T75	GX53	10	4000	900	75×24	LLE-T80-10-230-40-GX53
	T75	GX53	12	3000	1080	75×24	LLE-T80-12-230-30-GX53
	T75	GX53	12	4000	1080	75×24	LLE-T80-12-230-40-GX53
	T75	GX53	15	3000	1350	75×24	LLE-T80-15-230-30-GX53
	T75	GX53	15	4000	1350	75×24	LLE-T80-15-230-40-GX53

Лента светодиодная и принадлежности

Светодиодные системы подсветки торговой марки IEK® позволяют создавать декоративное освещение мебели, ниш, барных стоек, окон и витрин, а также подсветку деталей интерьера: многоуровневых и подвесных потолков, карнизов, плинтусов.

Светодиодные системы подсветки включают в себя источник света светодиодную ленту и принадлежности к ней (источники питания – драйверы LED ИПСН, контроллеры управления и коннекторы).

С помощью светодиодной системы подсветки можно:

- создать подсветку различных цветов: теплого белого, холодного белого, синего, зеленого, красного, желтого или многоцветную;
- подобрать яркость светодиодной ленты;
- регулировать яркость светодиодных лент с помощью специального устройства – контроллера;
- дистанционно управлять яркостью и цветовой гаммой, автоматически переключать цвета многоцветных лент, сочетать различные оттенки и фиксировать понравившуюся сцену в любой момент.



Преимущества

- Самоклеящаяся основа 3М.
- Высокоэффективные (более 60 лм/Вт) SMD светодиоды EPISTAR.
- Отсутствие чувствительности к отклонениям от стандартного напряжения в сети.
- Безопасность эксплуатации благодаря низкому напряжению питания (12 В).
- Срок службы – 50000 ч.

Технические характеристики ленты:

Ширина ленты, мм:	8 (для ленты со светодиодами в корпусе 3528) 10 (для ленты со светодиодами в корпусе 5050)
Длина ленты, мм	5000
Напряжение питания, В	12 (постоянного тока DC)
Температура эксплуатации, °С	-10 ÷ +45

Ассортимент

Цвет	Кол-во светодиодов шт./м	Мощность, Вт/м	Световой поток на 1 LED, лм	Степень защиты	Мин. длина резки, мм	Способ подключения	Артикул
Лента светодиодная серии ECO (3528)							
 Тепло-белый	60	4,8	3-4	IP20	50	разъем JACK5.5	LSR1-1-060-20-1-05
Тепло-белый	60	4,8	3-4	IP65	50	разъем JACK5.5	LSR1-1-060-65-1-05
Тепло-белый	120	9,6	3-4	IP20	25	разъем JACK5.5	LSR1-1-120-20-1-05
Тепло-белый	120	9,6	3-4	IP65	25	разъем JACK5.5	LSR1-1-120-65-1-05
Холодный дневной	60	4,8	3-4	IP20	50	разъем JACK5.5	LSR1-2-060-20-1-05
Холодный дневной	60	4,8	3-4	IP65	50	разъем JACK5.5	LSR1-2-060-65-1-05
Холодный дневной	120	9,6	3-4	IP20	25	разъем JACK5.5	LSR1-2-120-20-1-05
Холодный дневной	120	9,6	3-4	IP65	25	разъем JACK5.5	LSR1-2-120-65-1-05
Желтый	60	4,8	-	IP20	50	разъем JACK5.5	LSR1-4-060-20-1-05
Желтый	60	4,8	-	IP65	50	разъем JACK5.5	LSR1-4-060-65-1-05
Зеленый	60	4,8	-	IP20	50	разъем JACK5.5	LSR1-5-060-20-1-05
Зеленый	60	4,8	-	IP65	50	разъем JACK5.5	LSR1-5-060-65-1-05
Красный	60	4,8	-	IP20	50	разъем JACK5.5	LSR1-6-060-20-1-05
Красный	60	4,8	-	IP65	50	разъем JACK5.5	LSR1-6-060-65-1-05
Синий	60	4,8	-	IP20	50	разъем JACK5.5	LSR1-7-060-20-1-05
Синий	60	4,8	-	IP65	50	разъем JACK5.5	LSR1-7-060-65-1-05
RGB	54	4,8	-	IP20	165	коннектор RGB	LSR1-3-054-20-1-05
RGB	54	4,8	-	IP65	165	коннектор RGB	LSR1-3-054-65-1-05

Лента светодиодная серии PRO (5050)

 Тепло-белый	30	7,2	16-18	IP20	100	разъем JACK5.5	LSR2-1-030-20-1-05
Тепло-белый	30	7,2	16-18	IP65	100	разъем JACK5.5	LSR2-1-030-65-1-05
Тепло-белый	60	14,4	16-18	IP20	50	разъем JACK5.5	LSR2-1-060-20-1-05
Тепло-белый	60	14,4	16-18	IP65	50	разъем JACK5.5	LSR2-1-060-65-1-05
Холодный дневной	30	7,2	16-18	IP20	100	разъем JACK5.5	LSR2-2-030-20-1-05
Холодный дневной	30	7,2	16-18	IP65	100	разъем JACK5.5	LSR2-2-030-65-1-05
Холодный дневной	60	14,4	16-18	IP20	50	разъем JACK5.5	LSR2-2-060-20-1-05
Холодный дневной	60	14,4	16-18	IP65	50	разъем JACK5.5	LSR2-2-060-65-1-05
Мультибелый (от теплого до холодного)	120	9,6	5-6	IP20	50	присоединительные провода	LSR1-8-120-20-1-05
Мультибелый (от теплого до холодного)	120	9,6	5-6	IP65	50	присоединительные провода	LSR1-8-120-65-1-05
Желтый	30	7,2	-	IP20	100	разъем JACK5.5	LSR2-4-030-20-1-05
Желтый	30	7,2	-	IP65	100	разъем JACK5.5	LSR2-4-030-65-1-05
Зеленый	30	7,2	-	IP20	100	разъем JACK5.5	LSR2-5-030-20-1-05
Зеленый	30	7,2	-	IP65	100	разъем JACK5.5	LSR2-5-030-65-1-05
Красный	30	7,2	-	IP20	100	разъем JACK5.5	LSR2-6-030-20-1-05
Красный	30	7,2	-	IP65	100	разъем JACK5.5	LSR2-6-030-65-1-05
Синий	30	7,2	-	IP20	100	разъем JACK5.5	LSR2-7-030-20-1-05
Синий	30	7,2	-	IP65	100	разъем JACK5.5	LSR2-7-030-65-1-05
RGB	30	7,2	-	IP20	100	коннектор RGB	LSR2-3-030-20-1-05
RGB	30	7,2	-	IP65	100	коннектор RGB	LSR2-3-030-65-1-05
RGB	60	14,4	-	IP20	50	коннектор RGB	LSR2-3-060-20-1-05
RGB	60	14,4	-	IP65	50	коннектор RGB	LSR2-3-060-65-1-05

Драйверы

Драйверы преобразуют параметры входящего сетевого напряжения 220 В 50/60 Гц в постоянное напряжение 12 В, необходимое для питания светодиодной ленты.

	Мощность, Вт	Кол-во каналов	Напряжение на входе, В	Сила тока на выходе, А	Степень защиты	Вес, кг	Артикул
--	--------------	----------------	------------------------	------------------------	----------------	---------	---------

Адаптеры прямого включения



	24	1	170 ÷ 240	2	IP20	0,13	LSP2-024-12-20-11
--	----	---	-----------	---	------	------	-------------------



	36	1	170 ÷ 240	3	IP20	0,18	LSP2-036-12-20-11
	60	1	170 ÷ 240	5	IP20	0,19	LSP2-060-12-20-11

Драйверы IP20



	25	1	110 ÷ 240	2,08	IP20	0,16	LSP1-025-12-20-33-PRO
	30	1	110 ÷ 240	2,5	IP20	0,24	LSP1-030-12-20-33-PRO
	40	1	110 ÷ 240	3,33	IP20	0,24	LSP1-040-12-20-33-PRO
	50	1	110 ÷ 240	4,16	IP20	0,24	LSP1-050-12-20-33-PRO
	60	1	110 ÷ 240	5	IP20	0,24	LSP1-060-12-20-33-PRO
	100	2	110 ÷ 240	8,33	IP20	0,36	LSP2-100-12-20-33-PRO
	100	2	110 ÷ 240	8,33	IP20	0,34	LSP1-100-12-20-33-PRO
	150	2	110 ÷ 240	12,5	IP20	0,42	LSP1-150-12-20-33-PRO
	200	2	170 ÷ 240	16,6	IP20	0,54	LSP1-200-12-20-33-PRO



	250	2	170 ÷ 240	20,8	IP20	0,60	LSP1-250-12-20-33-PRO
	360	3	170 ÷ 240	30	IP20	0,70	LSP1-360-12-20-33-PRO

Драйверы влагозащищенные IP67



	30	1	110 ÷ 240	2,5	IP67	0,30	LSP1-030-12-67-33-PRO
	50	1	110 ÷ 240	4,16	IP67	0,30	LSP2-050-12-67-22-PRO
	50	1	110 ÷ 240	4,16	IP67	0,30	LSP1-050-12-67-33-PRO
	100	2	110 ÷ 240	8,33	IP67	1,10	LSP1-100-12-67-33-PRO
	150	2	170 ÷ 240	12,5	IP67	1,30	LSP1-150-12-67-33-PRO
	200	3	170 ÷ 240	16,6	IP67	2,80	LSP1-200-12-67-33-PRO

Магистральный усилитель

Магистральный усилитель RGB предназначен для усиления RGB-сигнала и увеличения суммарной мощности подключаемых светодиодных лент к одному контроллеру.

Наименование	Мощность, Вт	Тип ленты	Степень защиты	Вес, кг	Артикул
Магистральный усилитель PRO RGB 3 канала 12 В, 4 А, 144 Вт IЕК	144	RGB	IP20	0,13	LSA-RGB-144-20-12-PRO













Контроллеры

Контроллеры позволяют управлять интенсивностью света светодиодных лент и создавать статические и динамические световые сцены. Управление контроллерами осуществляется с помощью пульта дистанционного управления по инфракрасному или радиоканалам.

	Вых. мощность, Вт	Число каналов управления, шт.	Макс. вых. ток на канал, А	Количество сцен		Пульт дистанционного управления	Масса (с ПДУ), кг	Артикул
				статических	динамических			
Контроллеры управления одноцветной светодиодной лентой								
	120	1	10	–	–	белый	0,075	LSC2-MONO-120-RF-20-12-W
	120	1	10	–	–	черный	0,075	LSC2-MONO-120-RF-20-12-B
	216	3	6	–	–	черный	0,4	LSC1-MONO-216-RF-20-12-B
Контроллеры управления мультибелой светодиодной лентой								
	144	2	6	2	–	черный	0,4	LSC1-W-WW-144-RF-20-12-B
Контроллеры управления RGB светодиодной лентой								
	72	3	2	16	4	белый	0,076	LSC2-RGB-072-IR-20-12-W
	144	3	4	7	14	белый	0,075	LSC2-RGB-144-RF-20-12-W
	144	3	4	7	14	черный	0,075	LSC2-RGB-144-RF-20-12-B
	216	3	6	7	11	черный	0,41	LSC1-RGB-216-RF-20-12-B
	360	3	10	8	16	серый	0,18	LSC1-RGB-360-RF-20-12-G

Коннекторы

Коннекторы предназначены для соединения светодиодных лент. Коннекторы IEK® обеспечивают любое желаемое соединение ленты без пайки.

	Наименование	Ширина светодиодной ленты, мм	Серия светодиодной ленты IEK®	Тип ленты	Степень защиты	Назначение	Артикул
	комплект коннекторов для 8 мм MONO и RGB СД ленты 9 шт. в блистере IEK-eco	8	ECO (3528)		IP20	универсальный набор коннекторов для любых типов соединений светодиодных лент	LSCON-8-set9
	коннектор 10 шт. MONO 10 мм (разъем – разъем) IEK	10	PRO (5050)	одноцветная	IP20	для жесткого соединения светодиодной ленты	LSCON10-MONO-202-10-PRO
	коннектор 5 шт. MONO 10 мм (разъем – 15 см – разъем) IEK	10	PRO (5050)	одноцветная	IP20	для гибкого соединения светодиодной ленты	LSCON10-MONO-212-5-PRO
	коннектор 5 шт. IP65 MONO 10 мм (разъем – 15 см – разъем) IEK	10	PRO (5050)	одноцветная	IP65	для гибкого соединения светодиодной ленты	LSCON10-MONO65-212-5-PRO
	коннектор 5 шт. MONO 10 мм (jack 5,5 – 15 см – разъем) IEK	10	PRO (5050)	одноцветная	IP20	для соединения светодиодной ленты с драйвером с помощью разъема	LSCON10-MONO-112-5-PRO
	коннектор 5 шт. MONO 10 мм (15 см – разъем) IEK	10	PRO (5050)	одноцветная	IP20	для соединения светодиодной ленты с драйвером с помощью присоединительных проводов	LSCON10-MONO-213-5-PRO
	коннектор 10 шт. RGB 10 мм (разъем – разъем) IEK	10	PRO (5050)	RGB	IP20	для жесткого соединения светодиодной ленты	LSCON10-RGB-202-10-PRO
	коннектор 5 шт. RGB 10 мм (разъем – 15 см – разъем) IEK	10	PRO (5050)	RGB	IP20	для гибкого соединения светодиодной ленты	LSCON10-RGB-212-10-PRO
	коннектор 5 шт. IP65 RGB 10 мм (разъем – 15 см – разъем) IEK	10	PRO (5050)	RGB	IP65	для гибкого соединения светодиодной ленты	LSCON10-RGB65-212-10-PRO
	коннектор 5 шт. RGB 10 мм (15 см – разъем) IEK	10	PRO (5050)	RGB	IP20	для соединения светодиодной ленты с драйвером с помощью присоединительных проводов	LSCON10-RGB-213-5-PRO

Лампы накаливания

Лампы накаливания вольфрамовые с цоколями E14, E27 IEK® предназначены для использования в осветительных приборах внутреннего и наружного освещения объектов промышленного, коммерческого и бытового назначения.
Лампы накаливания соответствуют ГОСТ 31998.1.



Преимущества

- Традиционный источник света с минимальной стоимостью.
- Не требует специальной утилизации.
- Широкая сфера применения.
- Выпускается с двумя типами колбы: прозрачной и матовой.
- Цветная индивидуальная упаковка, привлекающая внимание потенциальных покупателей.

Технические характеристики

Номинальное рабочее напряжение, В	230
Номинальная частота, Гц	50
Диапазон рабочих температур, °С	-60 + +45
Средняя продолжительность горения, ч, не менее	1000

Ассортимент

A55

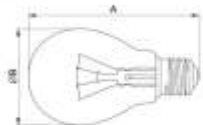



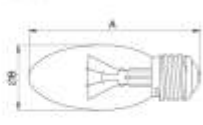

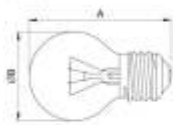

C35



G45



	Форма колбы	Прозрачность	Цоколь	Мощность, Вт	Световой поток, лм	Габариты изделия (А × В), мм	Артикул
	A55	прозрачная	E27	40	345	94 × 53	LN-A55-40-E27-CL
	A55	прозрачная	E27	60	620	94 × 53	LN-A55-60-E27-CL
	A55	прозрачная	E27	75	860	94 × 53	LN-A55-75-E27-CL
	A55	прозрачная	E27	95	1 240	94 × 53	LN-A55-95-E27-CL
	C35	прозрачная	E14	40	345	99,5 × 36	LN-C35-40-E14-CL
	C35	прозрачная	E14	60	600	99,5 × 36	LN-C35-60-E14-CL
	C35	прозрачная	E27	40	345	95 × 36	LN-C35-40-E27-CL
	C35	прозрачная	E27	60	600	95 × 36	LN-C35-60-E27-CL
	C35	матовая	E14	40	335	99,5 × 36	LN-C35-40-E14-FR
	C35	матовая	E14	60	580	99,5 × 36	LN-C35-60-E14-FR
	C35	матовая	E27	40	335	95 × 36	LN-C35-40-E27-FR
	C35	матовая	E27	60	580	95 × 36	LN-C35-60-E27-FR
	G45	прозрачная	E14	40	345	77,5 × 46	LN-G45-40-E14-CL
	G45	прозрачная	E14	60	600	77,5 × 46	LN-G45-60-E14-CL
	G45	прозрачная	E27	40	345	74 × 46	LN-G45-40-E27-CL
	G45	прозрачная	E27	60	600	74 × 46	LN-G45-60-E27-CL
	G45	матовая	E14	40	335	77,5 × 46	LN-G45-40-E14-FR
	G45	матовая	E14	60	580	77,5 × 46	LN-G45-60-E14-FR
	G45	матовая	E27	40	335	74 × 46	LN-G45-40-E27-FR
	G45	матовая	E27	60	580	74 × 46	LN-G45-60-E27-FR

Лампы газоразрядные высокого давления

Металлогалогенная лампа типа ДРИ IEK® – компактный, мощный и эффективный источник света, имеющий широкое применение в осветительных приборах различного назначения. Основные области применения:

утилитарное, декоративное и архитектурное наружное освещение, осветительные установки промышленных и общественных зданий. Компактность светящегося тела металлогалогенных ламп делает их весьма удобным источником света для световых приборов прожекторного типа. Лампы ДРИ IEK® полностью совместимы с металлогалогенными прожекторами IEK®.

Натриевая лампа высокого давления типа ДНаТ IEK® (дуговая натриевая с трубчатой колбой) является одной из самых эффективных источников видимого излучения. Она обладает самой высокой светоотдачей среди газоразрядных ламп и незначительным снижением светового потока при длительном сроке службы. Благодаря своей экономичности и надежности лампы типа ДНаТ широко применяются в городском освещении, при освещении дорог и автомагистралей.

Лампы соответствуют требованиям ГОСТ 31948, СТБ IEC 62035.

Газоразрядные лампы типов ДРИ и ДНаТ нуждаются в применении специальных устройств для инициирования разряда с соответствующим балластом (ПРА – пускорегулирующий аппарат или ЭПРА – электронный пускорегулирующий аппарат) и импульсным зажигающим устройством (ИЗУ).



Преимущества

- Высокая светоотдача.
- Длительный срок службы обеспечивает минимизацию эксплуатационных расходов.
- Полное соответствие ГОСТ, в т.ч. требованиям к напряжению погасания лампы.

Технические характеристики

Номинальное рабочее напряжение, В	230
Номинальная частота, Гц	50
Диапазон рабочих температур, °С	-40 + +45

Ассортимент

ДРИ – RX7s

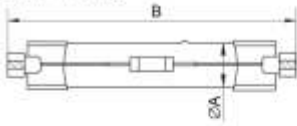

ДРИ – E40

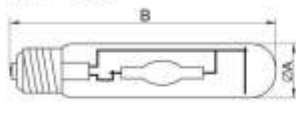

ДРИ – G12

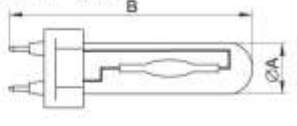

ДНаТ

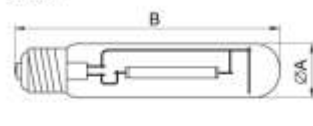

Мощность лампы, Вт	Цветовая температура, К	Цоколь	Ном. световой поток, лм	Габаритные размеры А×В, мм	Положение	Срок службы не менее, ч	Артикул
--------------------	-------------------------	--------	-------------------------	----------------------------	-----------	-------------------------	---------

Металлогалогенные лампы типа ДРИ



70	4200	RX7s	5700	20×117,6	горизонтальное	6000	MHL-70-4200-RX7S
150	4200	RX7s	12000	23×136	горизонтальное	6000	MHL-150-4200-RX7S



250	4500	E40	21270	46×227	универсальное	10000	MHL-250-4500-E40
400	4500	E40	34000	46×270	универсальное	10000	MHL-400-4500-E40



70	4000	G12	6500	23×100	универсальное	16000	MHL-70-4000-G12
150	4000	G12	14200	23×100	универсальное	16000	MHL-150-4000-G12

Мощность лампы, Вт	Напряжение погасания, В	Цоколь	Ном. световой поток, лм	Габаритные размеры А×В, мм	Ток, А	Срок службы не менее, ч	Артикул
--------------------	-------------------------	--------	-------------------------	----------------------------	--------	-------------------------	---------

Натриевые лампы типа ДНаТ



70	130	E27	5800	39×156	0,98	10000	HPSL-70-E27-T
150	135	E40	15000	48×211	1,8	10000	HPSL-150-E40-T
250	135	E40	26000	48×260	3	10000	HPSL-250-E40-T
400	135	E40	50000	48×270	4,6	10000	HPSL-400-E40-T

Лампы люминесцентные линейные

Лампы люминесцентные применяются для установки в осветительных приборах наружного и внутреннего освещения объектов промышленного, общественного и бытового назначения.

Лампы люминесцентные соответствуют требованиям Технического регламента Таможенного союза ТР ТС 004/2011, МЭК 60081, МЭК 61195 и Постановления Правительства РФ от №1356 от 10.11.17.



Ассортимент ламп люминесцентных



Форма колбы	Мощность, Вт	Цоколь	Длина лампы, мм	Диаметр лампы, мм	Цветовая температура, К	Номинальный световой поток, лм	Артикул
T8	18	G13	604	26	4000	1080	LSL14-26-G13-18
T8	18	G13	604	26	6500	1080	LSL16-26-G13-18
T8	36	G13	1213,6	26	4000	2750	LSL14-26-G13-36
T8	36	G13	1213,6	26	6500	2350	LSL16-26-G13-36

* 4000 °К - холодный белый свет; 6500 °К - холодный дневной свет.

Преимущества

- Энергоэкономичность.
- Световая отдача в 5 раз больше по сравнению с лампами накаливания.
- Срок службы в 8–15 раз больше по сравнению с лампами накаливания.
- Значительно меньшее выделение тепла.
- Стабильность светового потока на протяжении всего срока службы.
- Белый, дневной цвета.

Технические характеристики

Номинальное рабочее напряжение, В 230–
 Номинальная частота, Гц 50
 Климатическое исполнение и категория размещения ламп по ГОСТ 15150 УХЛ3
 Диапазон рабочих температур, °С –10 + +40

Лампы люминесцентные энергосберегающие

Компактные энергосберегающие лампы (тип КЭЛ, КЛ) применяются как альтернативные лампам накаливания источники света. Энергосберегающие лампы предназначены для использования в осветительных приборах наружного и внутреннего освещения объектов промышленного, общественного и бытового назначения.

Высокомощные энергосберегающие лампы (тип КЭЛ) предназначены для применения в светильниках наружного освещения, а также для внутреннего освещения промышленных и общественных зданий.

Заменяют лампы накаливания мощностью 200–1250 Вт.

Компактные энергосберегающие лампы серии ECO (тип КЭЛР) предназначены для массовой замены основных типоразмеров ламп накаливания мощностью 75–100 Вт в системах освещения жилых и общественных помещений.

КЭЛ и КЭЛР соответствуют требованиям Технических регламентов Таможенного союза ТР ТС 004/2011,

ТР ТС 020/2011, МЭК 60968 и Постановления Правительства РФ от №1356 от 10.11.17.

КЛ соответствуют требованиям Технического регламента Таможенного союза ТР ТС 004/2011, МЭК 61199 и Постановления Правительства РФ от 20.07.2011 №602.



Преимущества

- Срок службы в 11 раз больше по сравнению с лампами накаливания*.
- Энергопотребление в 5 раз меньше, чем у ламп накаливания.
- Выделяют значительно меньше тепла.
- Соответствуют нормам электромагнитной совместимости.
- Высокая цветопередача (Ra>80).
- Стабильность светового потока на протяжении всего срока службы.

* У ламп серии ECO срок службы в 8 раз больше.

Технические характеристики





Номинальное рабочее напряжение, В	230–
Номинальная частота, Гц	50
Климатическое исполнение и категория размещения ламп по ГОСТ 15150-69	УХЛ3
Диапазон рабочих температур, °С	–25+40

Внимание!

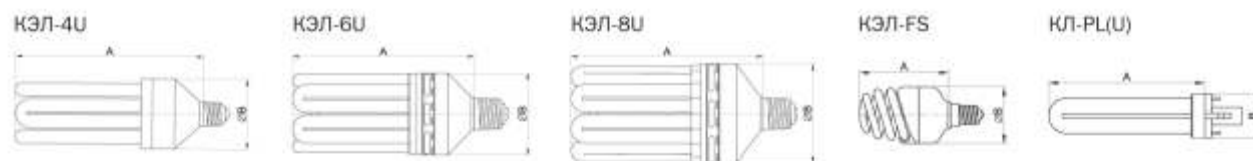
Лампы содержат ртуть! Для утилизации и уничтожения использованных ламп необходимо воспользоваться услугами организаций, имеющих разрешение на данные виды работ.

Ассортимент



	Наименование	Мощность лампы, Вт	Цветовая температура*, К	Цоколь	Номинальный световой поток, лм	Габаритные размеры А×В×С, мм	Кол-во в упак., шт.	Артикул
Мощные лампы	КЭЛ-4U E27 55 Вт 6500 К	55	6500	E27	2750	210×73	25	LLE10-27-055-6500
	КЭЛ-4U E27 65 Вт 6500 К	65	6500	E27	3250	220×73	25	LLE10-27-065-6500
	КЭЛ-6U E40 85 Вт 6500 К	85	6500	E40	4250	228×105	12	LLE10-40-085-6500
	КЭЛ-6U E40 105 Вт 6500 К	105	6500	E40	5250	255×105	12	LLE10-40-105-6500
	КЭЛ-8U E40 150 Вт 6500 К	150	6500	E40	7500	250×124	6	LLE10-40-150-6500
	КЭЛ-8U E40 200 Вт 6500 К	200	6500	E40	10000	300×124	6	LLE10-40-200-6500
	КЭЛ-8U E40 250 Вт 6500 К	250	6500	E40	12500	315×124	6	LLE10-40-250-6500
	КЭЛ-FS E27 55 Вт 4000 К	55	4000	E27	3575	213×83	12	LLE25-27-55-4000
	КЭЛ-FS E27 55 Вт 6500 К	55	6500	E27	3575	213×83	12	LLE25-27-55-6500
	КЭЛ-FS E27 65 Вт 4000 К	65	4000	E27	4225	220×83	12	LLE25-27-65-4000
	КЭЛ-FS E27 65 Вт 6500 К	65	6500	E27	4225	220×83	12	LLE25-27-65-6500
	КЭЛ-FS E27 100 Вт 2700 К	100	2700	E27	5100	268×105	12	LLE25-27-100-2700-T5
	КЭЛ-FS E27 100 Вт 4000 К	100	4000	E27	5100	268×105	12	LLE25-27-100-4000-T5
	КЭЛ-FS E27 100 Вт 6500 К	100	6500	E27	5100	268×105	12	LLE25-27-100-6500-T5
	КЭЛ-FS E27 100 Вт 6500 К	100	6500	E27	5100	268×105	12	LLE25-27-100-6500-T5
	КЭЛ-FS E40 85 Вт 4000 К	85	4000	E40	5525	270×105	12	LLE25-40-85-4000
	КЭЛ-FS E40 85 Вт 6500 К	85	6500	E40	5525	270×105	12	LLE25-40-85-6500
	КЭЛ-FS E40 100 Вт 4000 К	100	4000	E40	5100	270×105	12	LLE25-40-100-4000-T5
	КЭЛ-FS E40 125 Вт 4000 К	125	4000	E40	8125	315×125	12	LLE25-40-125-4000
	КЭЛ-FS E40 125 Вт 6500 К	125	6500	E40	8125	315×125	12	LLE25-40-125-6500
Лампы КЛЛ неинтегрированные тип КЛ-PL, PLC								
	КЛ-PL(U) G23 9 Вт 2700 К	9	2700	G23	580	137×32	100	LLE30-23-009-2700
	КЛ-PL(U) G23 9 Вт 4000 К	9	4000	G23	580	137×32	100	LLE30-23-009-4000
	КЛ-PL(U) G23 11 Вт 2700 К	11	2700	G23	880	206×32	100	LLE30-23-011-2700
	КЛ-PL(U) G23 11 Вт 4000 К	11	4000	G23	880	206×32	100	LLE30-23-011-4000

КЭЛР-2U

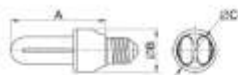

КЭЛР-3U



КЭЛР-FS



КЭЛ-FS



Наименование

Мощность лампы, Вт

Цветовая температура*, К

Цоколь

Номинальный световой поток, лм

Габаритные размеры А×В×С

Кол-во в упак., шт.

Артикул

Серия ЕСО



КЭЛР-2U E27 15 Вт 2700 К	15	2700	E27	450	133×42×32	50	LLEP10-27-015-2700-T4
КЭЛР-2U E27 15 Вт 4000 К	15	4000	E27	450	133×42×32	50	LLEP10-27-015-4000-T4



КЭЛР-3U E27 20 Вт 2700 К	20	2700	E27	585	113×40×32	50	LLEP10-27-020-2700-T3
КЭЛР-3U E27 20 Вт 4000 К	20	4000	E27	585	113×40×32	50	LLEP10-27-020-4000-T3
КЭЛР-3U E27 20 Вт 6500 К	20	6500	E27	585	113×40×32	50	LLEP10-27-020-6500-T3



КЭЛР-FS E27 15 Вт 2700 К	15	2700	E27	450	83×48	50	LLEP25-27-015-2700-T3
КЭЛР-FS E27 15 Вт 4000 К	15	4000	E27	450	83×48	50	LLEP25-27-015-4000-T3
КЭЛР-FS E27 15 Вт 6500 К	15	6500	E27	450	83×48	50	LLEP25-27-015-6500-T3
КЭЛР-FS E27 20 Вт 2700 К	20	2700	E27	585	93×48	50	LLEP25-27-020-2700-T3
КЭЛР-FS E27 20 Вт 4000 К	20	4000	E27	585	93×48	50	LLEP25-27-020-4000-T3
КЭЛР-FS E27 20 Вт 6500 К	20	6500	E27	585	93×48	50	LLEP25-27-020-6500-T3
КЭЛР-FS E27 30 Вт 2700 К	30	2700	E27	1150	133×60	40	LLEP25-27-030-2700-T4
КЭЛР-FS E27 30 Вт 4000 К	30	4000	E27	1150	133×60	40	LLEP25-27-030-4000-T4
КЭЛР-FS E27 30 Вт 6500 К	30	6500	E27	1150	133×60	40	LLEP25-27-030-6500-T4

Серия «СТАНДАРТ»



КЭЛ-FS E14 9 Вт 2700 К	9	2700	E14	450	66×34	60	LLE25-14-009-2700-T2
КЭЛ-FS E14 9 Вт 4000 К	9	4000	E14	450	66×34	60	LLE25-14-009-4000-T2
КЭЛ-FS E14 9 Вт 6500 К	9	6500	E14	421	66×34	60	LLE25-14-009-6500-T2
КЭЛ-FS E14 11 Вт 2700 К	11	2700	E14	550	73×34	60	LLE25-14-011-2700-T2
КЭЛ-FS E14 11 Вт 4000 К	11	4000	E14	550	73×34	60	LLE25-14-011-4000-T2
КЭЛ-FS E14 11 Вт 6500 К	11	6500	E14	514	73×34	60	LLE25-14-011-6500-T2
КЭЛ-FS E14 15 Вт 2700 К	15	2700	E14	810	83×40	60	LLE25-14-015-2700-T2
КЭЛ-FS E14 15 Вт 4000 К	15	4000	E14	805	83×40	60	LLE25-14-015-4000-T2
КЭЛ-FS E27 9 Вт 2700 К	9	2700	E27	450	58×34	60	LLE25-27-009-2700-T2
КЭЛ-FS E27 9 Вт 4000 К	9	4000	E27	450	58×34	60	LLE25-27-009-4000-T2
КЭЛ-FS E27 11 Вт 2700 К	11	2700	E27	550	64×34	60	LLE25-27-011-2700-T2
КЭЛ-FS E27 11 Вт 4000 К	11	4000	E27	550	64×34	60	LLE25-27-011-4000-T2
КЭЛ-FS E27 15 Вт 2700 К	15	2700	E27	800	75×40	60	LLE25-27-015-2700-T2
КЭЛ-FS E27 15 Вт 4000 К	15	4000	E27	800	75×40	60	LLE25-27-015-4000-T2
КЭЛ-FS E27 15 Вт 6500 К	15	6500	E27	727	75×40	60	LLE25-27-015-6500-T2
КЭЛ-FS E27 20 Вт 2700 К	20	2700	E27	1080	78×40	60	LLE25-27-020-2700-T2
КЭЛ-FS E27 20 Вт 4000 К	20	4000	E27	1050	78×40	60	LLE25-27-020-4000-T2
КЭЛ-FS E27 20 Вт 6500 К	20	6500	E27	969	78×40	60	LLE25-27-020-6500-T2
КЭЛ-FS E27 23 Вт 2700 К	23	2700	E27	1240	93×45	60	LLE25-27-023-2700-T2
КЭЛ-FS E27 23 Вт 4000 К	23	4000	E27	1173	93×45	60	LLE25-27-023-4000-T2
КЭЛ-FS E27 25 Вт 2700 К	25	2700	E27	1350	98×50	50	LLE25-27-025-2700-T2
КЭЛ-FS E27 25 Вт 4000 К	25	4000	E27	1350	98×50	50	LLE25-27-025-4000-T2
КЭЛ-FS E27 30 Вт 2700 К	30	2700	E27	1530	136×61	50	LLE25-27-030-2700-T4
КЭЛ-FS E27 30 Вт 4000 К	30	4000	E27	1530	136×61	50	LLE25-27-030-4000-T4
КЭЛ-FS E27 30 Вт 6500 К	30	6500	E27	1530	136×61	50	LLE25-27-030-6500-T4

Светильники светодиодные для ЖКХ

Светильники светодиодные серии ДПО 3010-3041

Светильники предназначены для внутреннего освещения бытовых, общественных и производственных помещений с повышенным содержанием пыли и влаги. Конструкция светильника и применяемые материалы обеспечивают высокую механическую прочность и защиту от проникновения пыли и влаги по классу IP54. Соответствуют ГОСТ Р МЭК 60598-1, ГОСТ Р МЭК 60598-2-1.



Преимущества

- Корпус светильника выполнен из поликарбоната и ударопрочного пластика, обеспечивающего антивандальные свойства светильника и необходимый теплоотвод.
- Плафон светильника выполнен из матового поликарбоната, обеспечивающего оптимальное рассеивание светового потока.
- Способ установки – настенно-потолочный накладной.
- Модели ДПО 3010Д, 3030Д, 3040Д имеют микроволновый датчик движения.

Технические характеристики

Номинальное напряжение, В	200+240~
Номинальная частота, Гц	50
Класс защиты	II
Коэффициент цветопередачи	Ra ≥ 75
Коэффициент мощности, не менее	0,7
Коэффициент пульсации, не более	0,05
Рабочая температура, °С	от -30 до +40
Сечение подключаемых проводников, мм ²	0,5+1,5
Срок службы, не менее, ч	30 000
Цвет	белый, черный

СТАНДАРТЫ КАЧЕСТВА



Вся продукция сертифицирована

Ассортимент

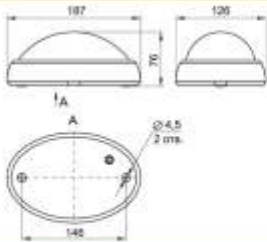
Габаритные размеры	Наименование	Мощность, Вт	Цветовая температура, К	Световой поток, лм	Цвет	Артикул
 	ДПО 3010	8	4500	640	белый	LDPO0-3010-8-4500-K01
	ДПО 3010Д	8	4500	640	белый	LDPO0-3010D-8-4500-K01
	ДПО 3011	8	4500	640	черный	LDPO0-3011-8-4500-K01
 	ДПО 3020	8	4500	640	белый	LDPO0-3020-8-4500-K01
	ДПО 3021	8	4500	640	черный	LDPO0-3021-8-4500-K01
 	ДПО 3030	12	4500	960	белый	LDPO0-3030-12-4500-K01
	ДПО 3030Д	12	4500	960	белый	LDPO0-3030D-12-4500-K01
	ДПО 3031	12	4500	960	черный	LDPO0-3031-12-4500-K01
 	ДПО 3040	12	4500	960	белый	LDPO0-3040-12-4500-K01
	ДПО 3040Д	12	4500	960	белый	LDPO0-3040D-12-4500-K01
	ДПО 3041	12	4500	960	черный	LDPO0-3041-12-4500-K01

Параметры светильников с датчиком движения (ДПО 3010Д, ДПО 3030Д, ДПО 3040Д)

Параметр	Значение
Время отключения, с	20 ± 5
Максимальный радиус действия, м	4
Уровень освещенности, лк	20
Высота установки, м	≤ 4
Угол обзора, в вертикальной плоскости, градусов	180
в горизонтальной плоскости	360

Светильники светодиодные серии ДПО 4001-4012

Светильники применяются для внутреннего освещения бытовых помещений, общественных и производственных помещений с повышенным содержанием пыли и влаги, а также для наружного освещения с установкой светильников под навесом. По своим характеристикам соответствуют ГОСТ IEC 60598-2-1.



Преимущества

- Корпус светильника выполнен из пластика, рассеиватель – из матового пластика.
- Способ установки – настенно-потолочный, крепеж при помощи саморезов.

Технические характеристики

Номинальное напряжение, В	200+240~
Номинальная частота, Гц	50
Класс защиты	II
Кoeffициент цветопередачи, не менее	Ra ≥ 70
Кoeffициент мощности, не менее	0,5
Кoeffициент пульсации, не более	0,05
Рабочая температура, °С	от -20 до +40
Срок службы, не менее, ч	30 000
Тип рассеивателя	матовый

Особенности конструкции



Корпус светильника выполнен из устойчивого к коррозии алюминиевого сплава. Качественное покрытие корпуса термостойкой краской.



Керамический патрон E27
 Пластмассовая накладная на патроне – дополнительная защита от поражения электрическим током.



Защитная решетка светильника выполнена из устойчивого к коррозии алюминиевого сплава.







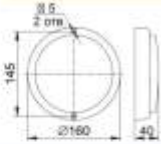

Антикоррозийное покрытие метизов и металлических деталей; резиновые стопорные кольца для предотвращения выпадения винтов крепления.

Размеры люминесцентных ламп, устанавливаемых в светильники

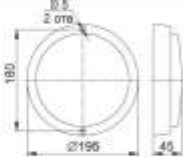
Тип исполнения светильника	Габаритные размеры ламп, мм	
	максимальная длина	максимальный диаметр
1101÷1108	140	65
1301÷1308	90	65
1201÷1208	180	80
1401÷1408	110	65
2501	110	65
3006	140	80
9101	100	70

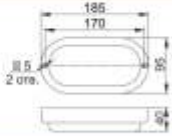
Ассортимент

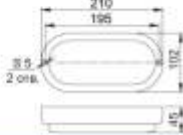









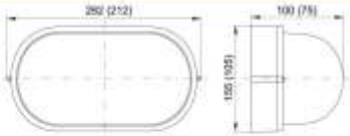

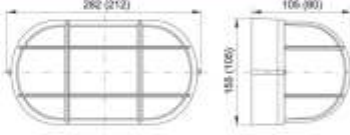

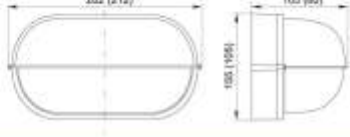
Габаритные размеры		Наименование	Мощность, Вт	Цветовая температура, К	Световой поток, лм	Артикул
		ДПО 4001	8	4000	530	LDPO0-4001-8-4000-K01
		ДПО 4002	12	4000	800	LDPO0-4002-12-4000-K01
		ДПО 4003	15	4000	1000	LDPO0-4003-15-4000-K01
		ДПО 4004	18	4000	1200	LDPO0-4004-18-4000-K01
		ДПО 4011	8	4000	530	LDPO0-4011-8-4000-K01
		ДПО 4012	12	4000	800	LDPO0-4012-12-4000-K01

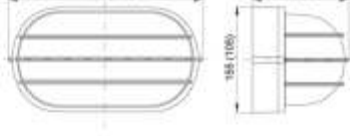
Ассортимент

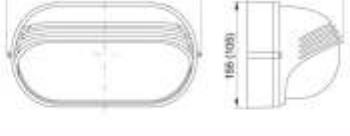
Габаритные размеры*		Наименование	Мощность лампы, Вт	Цвет	Количество в упаковке, шт.	Артикул
		НПП 1301	60	белый черный	12	LNPP0-1301-1-060-K01 LNPP0-1301-1-060-K02
		НПП 1101	100	белый черный	8	LNPP0-1101-1-100-K01 LNPP0-1101-1-100-K02
		НПП 1302	60	белый черный	12	LNPP0-1302-1-060-K01 LNPP0-1302-1-060-K02
		НПП 1102	100	белый черный	8	LNPP0-1102-1-100-K01 LNPP0-1102-1-100-K02
		НПП 1303	60	белый черный	12	LNPP0-1303-1-060-K01 LNPP0-1303-1-060-K02
		НПП 1103	100	белый черный	8	LNPP0-1103-1-100-K01 LNPP0-1103-1-100-K02
		НПП 1304	60	белый черный	12	LNPP0-1304-1-060-K01 LNPP0-1304-1-060-K02
		НПП 1104	100	белый черный	8	LNPP0-1104-1-100-K01 LNPP0-1104-1-100-K02
		НПП 1306	60	белый черный	12	LNPP0-1306-1-060-K01 LNPP0-1306-1-060-K02
		НПП 1106	100	белый черный	8	LNPP0-1106-1-100-K01 LNPP0-1106-1-100-K02
		НПП 1307	60	белый черный	12	LNPP0-1307-1-060-K01 LNPP0-1307-1-060-K02
		НПП 1107	100	белый черный	8	LNPP0-1107-1-100-K01 LNPP0-1107-1-100-K02
		НПП 1308	60	белый черный	12	LNPP0-1308-1-060-K01 LNPP0-1308-1-060-K02
		НПП 1108	100	белый черный	8	LNPP0-1108-1-100-K01 LNPP0-1108-1-100-K02

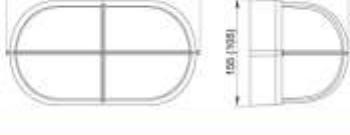
* В скобках указаны размеры светильников мощностью 60 Вт.

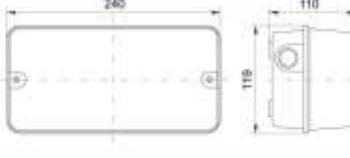
2.1 Светильники светодиодные для ЖКХ

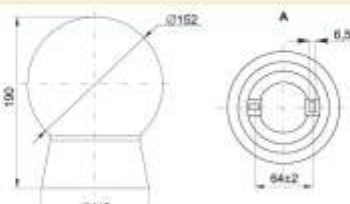
Габаритные размеры*		Наименование	Мощность лампы, Вт	Цвет	Количество в упаковке, шт.	Артикул
		НПП 1401	60	белый черный	12	LNPP0-1401-1-060-K01 LNPP0-1401-1-060-K02
		НПП 1201	100	белый черный	8	LNPP0-1201-1-100-K01 LNPP0-1201-1-100-K02
		НПП 1402	60	белый черный	12	LNPP0-1402-1-060-K01 LNPP0-1402-1-060-K02
		НПП 1202	100	белый черный	8	LNPP0-1202-1-100-K01 LNPP0-1202-1-100-K02
		НПП 1403	60	белый черный	12	LNPP0-1403-1-060-K01 LNPP0-1403-1-060-K02
		НПП 1203	100	белый черный	8	LNPP0-1203-1-100-K01 LNPP0-1203-1-100-K02
		НПП 1406	60	белый черный	12	LNPP0-1406-1-060-K01 LNPP0-1406-1-060-K02
		НПП 1206	100	белый черный	8	LNPP0-1206-1-100-K01 LNPP0-1206-1-100-K02
		НПП 1407	60	белый черный	12	LNPP0-1407-1-060-K01 LNPP0-1407-1-060-K02
		НПП 1207	100	белый черный	8	LNPP0-1207-1-100-K01 LNPP0-1207-1-100-K02
		НПП 1408	60	белый черный	12	LNPP0-1408-1-060-K01 LNPP0-1408-1-060-K02
		НПП 1208	100	белый черный	8	LNPP0-1208-1-100-K01 LNPP0-1208-1-100-K02
		НПП 2501	60	белый черный	12	LNPP0-2501-1-060-K01 LNPP0-2501-1-060-K02
		НПП 3006	60	серый	18	LNPP0-3006-1-060-K01
		НПП 9101	60	черный	12	LNPP0-9101-1-060-K01

* В скобках указаны размеры светильников мощностью 60 Вт.

Светильники с корпусом из алюминиевого сплава встраиваемые

Светильники предназначены для внутреннего освещения общественных и производственных помещений; для наружного освещения.

Конструкция светильника и применяемые материалы обеспечивают высокую механическую прочность и защиту от проникновения пыли и влаги по классу IP54.

Соответствуют ГОСТ Р МЭК 60598-1, ГОСТ Р МЭК 60598-2-2.







Преимущества

- Корпус и защитная решетка светильника выполнены из устойчивого к коррозии алюминиевого сплава.
- Плафон светильника выполнен из термостойкого стекла.
- Антикоррозийное покрытие метизов и металлических деталей.
- Резиновые стопорные кольца для предотвращения выпадения винтов крепления.
- Способ установки – встраиваемый.
- Цвет – белый, черный.

Технические характеристики

Номинальное напряжение, В	230~
Минимальное расстояние до освещаемого объекта, м	0,5
Класс защиты от поражения электрическим током	I
Степень защиты по ГОСТ 14254	IP54
Сечение подключаемых проводников, мм ²	0,75+1,5
Тип источника света	лампа накаливания или компактная люминесцентная
Вид цоколя источника света	E27
Диапазон рабочих температур, °C	-45 + +40

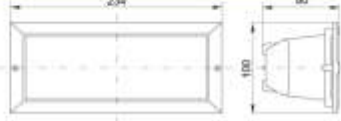
Ассортимент

Габаритные размеры		Наименование	Мощность лампы, Вт	Цвет	Количество в установке, шт.	Артикул
Изображение	Технический чертеж					
		НВП 3101	60	белый черный	18	LNPP0-3101-1-060-K01 LNPP0-3101-1-060-K02
		НВП 3102	60	белый черный	18	LNPP0-3102-1-060-K01 LNPP0-3102-1-060-K02
		НВП 3118	60	белый черный	12	LNPP0-3118-1-060-K01 LNPP0-3118-1-060-K02

Размеры люминесцентных ламп, устанавливаемых в светильники

Тип исполнения светильника	Габаритные размеры ламп, мм	
	максимальная длина	максимальный диаметр
3101, 3102	125	65
3118	180	75

Светильники серии НПО с датчиком движения

Светильники предназначены для внутреннего освещения жилых и общественных помещений (коридоров, подъездов, подсобных помещений и т.п.).

Светильники имеют встроенный инфракрасный датчик движения. Датчик автоматически включает и отключает светильник в заданном интервале времени в зависимости от наличия движущихся объектов в зоне обнаружения датчика и уровня освещенности.

Соответствуют ГОСТ Р МЭК 60598-1, ГОСТ Р 51324.2.1.



Преимущества

- Корпус светильника выполнен из стали.
- Рассеиватель – из матового стекла.
- Керамический патрон.
- Антикоррозийное покрытие метизов и металлических деталей.
- Способ установки – накладной настенно-потолочный.

Технические характеристики

Номинальное рабочее напряжение, В	230~
Класс защиты от поражения электрическим током	I
Степень защиты	IP20
Сечение подключаемых проводников, мм ²	0,75÷1,5
Тип источника света	две лампы накаливания или компактные люминесцентные
Тип патрона	E27

Ассортимент

	Габаритные размеры	Наименование	Мощность лампы*, Вт	Цвет	Количество в упаковке, шт.	Артикул
		НПО 3231Д	2×25	белый	4	LNPO0-3231D-2-025-K01
		НПО 3233Д	2×25	белый	6	LNPO0-3233D-2-025-K01
		НПО 3234Д	2×25	белый	6	LNPO0-3234D-2-025-K01
		НПО 3235Д	2×25	белый	6	LNPO0-3235D-2-025-K01
		НПО 3236Д	2×25	белый	6	LNPO0-3236D-2-025-K01
		НПО 3237Д	2×25	белый	6	LNPO0-3237D-2-025-K01

Технические характеристики встроенного инфракрасного датчика движения

Минимальное расстояние до освещаемого объекта, м	0,5
Минимальный уровень освещенности для срабатывания датчика, лк	5
Диапазон установки времени срабатывания датчика движения, с	5÷480
Максимальная дальность обнаружения объекта, м	6
Угол обзора датчика	120°×360°

Светильники светодиодные линейные серии ДБО

Светильники предназначены для внутреннего освещения жилых и общественных помещений (ДБО 5001–5008) и для местного освещения внутри жилых, общественных и производственных помещений (ДБО 3001–3004). Соответствуют ГОСТ IEC 60598-2-1.





Преимущества

- Рассеиватель из высокопрочного поликарбоната или акрила со светостабилизирующими добавками.
- Распределение светодиодов по всей длине корпуса позволяет обеспечить равномерное освещение пространства.
- Есть возможность соединения светильников в ряд (ДБО3001–3004) с помощью переходника, входящего в комплект.

Технические характеристики

Номинальное напряжение, В	230~
Коэффициент мощности не менее, PF	0,9
Коэффициент пульсации не более, IRF	0,05
Индекс цветопередачи не менее, Ra	70
Степень защиты	IP20
Класс защиты от поражения электрическим током	II
Тип источника света	модули с SMD светодиодами
Диапазон рабочих температур, °C	-20 + +40
Срок службы, ч, не менее	30000

Ассортимент

Габаритные размеры	Наименование	Мощность лампы, Вт	Цветовая температура, К	Световой поток, лм	Длина L, мм	Материал корпуса	Артикул
	ДБ0 3001	4	4000	350	311	пластик	LDB00-3001-4-4000-K01
	ДБ0 3003	10	4000	900	572	пластик	LDB00-3003-10-4000-K01
	ДБ0 3002	7	4000	600	872	пластик	LDB00-3002-7-4000-K01
	ДБ0 3004	14	4000	1300	1172	пластик	LDB00-3004-14-4000-K01
	ДБ0 5001	18	4000	1200	600	сталь	LDB00-5001-18-4000-K02
	ДБ0 5005	18	6500	1300	600	сталь	LDB00-5005-18-6500-K02
	ДБ0 5002	36	4000	2400	1200	сталь	LDB00-5002-36-4000-K02
	ДБ0 5006	36	6500	2500	1200	сталь	LDB00-5006-36-6500-K02
	ДБ0 5003	18	4000	1200	600	алюминий	LDB00-5003-18-4000-K03
	ДБ0 5007	18	6500	1300	600	алюминий	LDB00-5007-18-6500-K03
	ДБ0 5004	36	4000	2400	1200	алюминий	LDB00-5004-36-4000-K03
	ДБ0 5008	36	6500	2500	1200	алюминий	LDB00-5008-36-6500-K03

Светильники серии ЛПО

Светильники с линейными люминесцентными лампами

Светильники предназначены для общего и местного освещения жилых и общественных помещений (торговых центров, школ, гостиниц, ресторанов); для локального освещения объектов в жилых помещениях (подсветка зеркал, картин, рабочих поверхностей на кухне).

Соответствуют ГОСТ Р МЭК 60598-1, ГОСТ Р МЭК 598-2-1.



Преимущества

- Корпус металлический или из пластика.
- Все светильники оснащены электронным пускорегулирующим аппаратом (ЭПРА).
- Светильники ЛПО 2001, 2004А-1, 2004А-2, 2004В комплектуются сетевым шнуром 1,8 м и переходником для шлейфового соединения 0,15 м, светильник ЛПО 2018В – сетевым шнуром 1,7 м с выключателем, ЛПО 2018С – шнуром 0,75 м, ЛПО 3016 – шнуром 0,22 м.







Технические характеристики

Номинальное напряжение, В	230-
Минимальное расстояние до освещаемого объекта, м	0,5
Степень защиты по ГОСТ 14254-96	IP20
Сечение подключаемых проводников, мм ²	0,75+1,5
Цветовая температура, К	6400
Тип источника света	лампа люминесцентная
Диапазон рабочих температур, °С	-10 + +40

Ассортимент

Наименование	Габаритные размеры	Длина L, мм	Мощность лампы, Вт	Описание	Кол-во в упаковке, шт.	Артикул
ЛПО 2001 		279	6	Корпус из пластика (в корпус встроены розетка и вилка для шлейфового соединения*). Рассеиватель – рифленое оргстекло. Класс защиты II. Люминесцентная лампа T5. Цоколь G5. Цвет – белый. Шнур – 1,8 м. Переходник – 0,15 м.	30	ЛР00-2001-1-06-K01
		355	8		30	ЛР00-2001-1-08-K01
		583	13		30	ЛР00-2001-1-13-K01
		915	21		20	ЛР00-2001-1-21-K01
		1216	28		20	ЛР00-2001-1-28-K01
ЛПО 2004А-1 		276	6	Корпус из пластика (в корпус встроены розетка и вилка для шлейфового соединения*). Без рассеивателя. Класс защиты II. Люминесцентная лампа T4. Цоколь G5. Цвет – белый. Шнур – 1,8 м. Переходник – 0,15 м.	30	ЛР00-2004А1-1-06-K01
		397	8		30	ЛР00-2004А1-1-08-K01
		427	12		30	ЛР00-2004А1-1-12-K01
		525	16		30	ЛР00-2004А1-1-16-K01
		622	20		30	ЛР00-2004А1-1-20-K01
		710	24		20	ЛР00-2004А1-1-24-K01
ЛПО 2004В 		276	6	Корпус из пластика (в корпус встроены розетка и вилка для шлейфового соединения*). Рассеиватель – рифленое оргстекло. Класс защиты II. Люминесцентная лампа T4. Цоколь G5. Цвет – белый. Шнур – 1,8 м. Переходник – 0,15 м.	30	ЛР00-2004В-1-06-K01
		397	8		30	ЛР00-2004В-1-08-K01
		427	12		30	ЛР00-2004В-1-12-K01
		525	16		30	ЛР00-2004В-1-16-K01
		622	20		30	ЛР00-2004В-1-20-K01
		710	24		20	ЛР00-2004В-1-24-K01
ЛПО 2003 		310	8	Корпус из пластика. Рассеиватель – рифленое оргстекло. Класс защиты II. Люминесцентная лампа T5. Цоколь G5. Цвет – белый.	30	ЛР00-2003-1-08-K01
		540	13		30	ЛР00-2003-1-13-K01
ЛПО 2010 		604	13	Корпус из металла. Рассеиватель из матового оргстекла. Класс защиты I. Люминесцентная лампа T5. Цоколь G5. Цвет – белый.	20	ЛР00-2010-1-13-K01
ЛПО 2011 		679	13	Корпус из металла. Рассеиватель из матового оргстекла. Класс защиты I. Люминесцентная лампа T5. Цоколь G5. Цвет – белый.	20	ЛР00-2011-1-13-K01
ЛПО 2014 		560	13	Корпус из металла. Рассеиватель из матового оргстекла. Класс защиты I. Люминесцентная лампа T5. Цоколь G5. Цвет – серый.	12	ЛР00-2014-1-13-K03

* Возможно соединение встык или через соединительные шнуры с опрессованными розеткой и вилкой до 90 светильников (общая мощность не должна превышать 550 Вт).

Наименование	Габаритные размеры	Длина L, мм	Мощность лампы, Вт	Описание	Кол-во в упаковке, шт.	Артикул
ЛПО 2018В		500	6	Корпус из металла.	30	ЦР00-2018В-1-06-К03
		576	8	Рассеиватель - рифленое оргстекло.	30	ЦР00-2018В-1-08-К03
		805	13	Класс защиты I.	30	ЦР00-2018В-1-13-К03
		1137	21	Люминесцентная лампа T5. Цоколь G5. Цвет - серый. Шнур - 1,7 м с выключателем.	30	ЦР00-2018В-1-21-К03
ЛПО 2018С		826	14	Корпус из металла.	20	ЦР00-2018С-1-14-К03
		1126	21	Рассеиватель - рифленое оргстекло.	20	ЦР00-2018С-1-21-К03
		1477	28	Класс защиты I. Люминесцентная лампа T5. Цоколь G5. Цвет - серый. Шнур - 0,75 м.	20	ЦР00-2018С-1-28-К03
ЛПО 2025		550	13	Корпус литой из пластика. Рассеиватель из матового оргстекла. Класс защиты II. Люминесцентная лампа T5. Цоколь G5. Цвет - белый.	20	ЦР00-2025-1-13-К01
ЛПО 3011		395	10	Корпус из металла.	20	ЦР00-3011-1-10-К01
		500	15	Рассеиватель из рифленого оргстекла.	20	ЦР00-3011-1-15-К01
		654	18	Класс защиты I.	20	ЦР00-3011-1-18-К01
		958	30	Люминесцентная лампа T8. Цоколь G13. Цвет - белый.	12	ЦР00-3011-1-30-К01
		1279	36		12	ЦР00-3011-1-36-К01
ЛПО 3016		378	10	Корпус из металла. Без рассеивателя.	30	ЦР00-3016-1-10-К01
		484	15	Класс защиты II.	30	ЦР00-3016-1-15-К01
		636	18	Люминесцентная лампа T8. Цоколь G13.	30	ЦР00-3016-1-18-К01
		941	30	Цвет - белый. Шнур - 0,22 м.	30	ЦР00-3016-1-30-К01
		1245	36		20	ЦР00-3016-1-36-К01
ЛПО 3018		502	15	Корпус из металла.	20	ЦР00-3018-1-15-К01
		654	18	Рассеиватель из рифленого оргстекла.	20	ЦР00-3018-1-18-К01
		958	30	Класс защиты I. Люминесцентная лампа T8. Цоколь G13.	12	ЦР00-3018-1-30-К01
		1263	36	Цвет - белый.	12	ЦР00-3018-1-36-К01
ЛПО 3020		499	10	Корпус из металла.	12	ЦР00-3020-1-10-К01
		602	15	Рассеиватель из рифленого оргстекла. Класс защиты I. Люминесцентная лампа T8. Цоколь G13. Цвет - белый.	12	ЦР00-3020-1-15-К01

Светильники с компактными люминесцентными лампами

Светильники предназначены для общего и местного освещения жилых и общественных помещений. Светильники со степенью защиты IP44 и IP54 могут быть использованы для производственных помещений с повышенным содержанием влаги и пыли; для наружного освещения (под козырьком). Соответствуют ГОСТ Р МЭК 60598-1, ГОСТ Р МЭК 598-2-1.













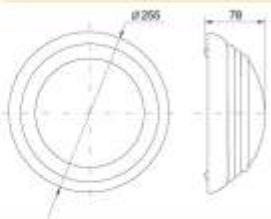

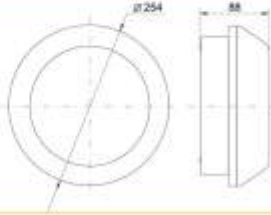

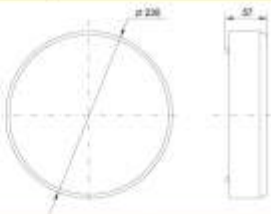
Преимущества

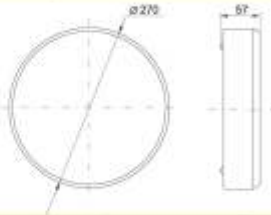
- Корпус выполнен из пластика.
- Светильники комплектуются компактными U-образными люминесцентными лампами.
- Все модификации, кроме ЛПО 3053, оснащены ЭПРА.
- Светильники ЛПО 3053 оснащены ПРА со стартером.

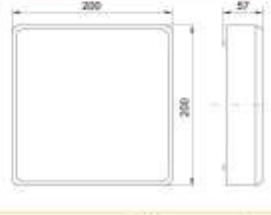
Технические характеристики

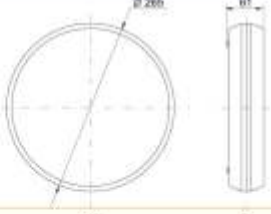
Номинальное напряжение, В	230-
Минимальное расстояние до освещаемого объекта, м	0,5
Класс защиты от поражения электрическим током	II
Сечение подключаемых проводников, мм ²	0,75÷1,5
Цветовая температура, К	6500
Тип источника света	компактная люминесцентная лампа
Вид цоколя источника света	G23
Диапазон рабочих температур, °С	-20 + +40

Ассортимент

Габаритные размеры		Наименование	Мощность лампы, Вт	Описание	Количество в упаковке, шт.	Артикул
		ЛПО 3019	2×9	Рассеиватель – полупрозрачный поликарбонат. Светоотражатель – рифленая алюминиевая фольга. Степень защиты IP44. ЭПРА	10	ЦР00-3019-2-09-K01
		ЛПО 3041	2×9	Рассеиватель – матовое оргстекло. Степень защиты IP44. ЭПРА	10	ЦР00-3041-2-09-K01
		ЛПО 3024	9	Рассеиватель – матовое оргстекло. Степень защиты IP20. ЭПРА	10	ЦР00-3024-1-09-K01
		ЛПО 3025	2×9	Рассеиватель – матовое оргстекло. Степень защиты IP20. ЭПРА	10	ЦР00-3025-2-09-K01
		ЛПО 3026	9	Рассеиватель – матовое оргстекло. Степень защиты IP20. ЭПРА	10	ЦР00-3026-1-09-K01
		ЛПО 3051	2×9	Рассеиватель – матовое оргстекло. Степень защиты IP54. ЭПРА	10	ЦР00-3051-2-09-K01
		ЛПО 3052	2×9	Рассеиватель – матовое оргстекло. Степень защиты IP54. ЭПРА	10	ЦР00-3052-2-09-K01
		ЛПО 3053	9	Рассеиватель – поликарбонат. Степень защиты IP54. ПРА со стартером.	12	ЦР00-3053-1-09-K01

Светильники декоративные накладные серии ДПБ

Светильники предназначены для общего и местного освещения внутри жилых помещений, подсобных и общественных помещений, а также для освещения объектов ЖКХ.
По требованиям безопасности светильники соответствуют требованиям технического регламента Таможенного союза ТР ТС 004/2011 и ГОСТ IEC 60598-2-1.

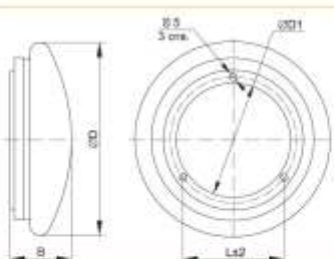

Ассортимент

Габаритные размеры	Наименование	Мощность лампы, Вт	Световой поток, лм	Габаритный размер DxB, мм	Артикул
	ДПБ 1001	12	720	260x90	LDP80-1001-12-4000-K01
	ДПБ 1002	18	1080	330x105	LDP80-1002-18-4000-K01
	ДПБ 1003	24	1440	380x110	LDP80-1003-24-4000-K01

Преимущества

- Металлический корпус.
- Рассеиватель из высокопрочного ПММА или ПВХ со светостабилизирующими добавками.
- Равномерное распределение светодиодов внутри светильника позволяет обеспечить равномерное освещение пространства.

Технические характеристики

Номинальное напряжение, В	230~
Коэффициент мощности не менее, PF	0,5
Коэффициент пульсации не более, IRF	0,05
Индекс цветопередачи не менее, Ra	70
Степень защиты	IP20
Класс защиты от поражения электрическим током	II
Цветовая температура, К	4000
Тип источника света	модули с SMD светодиодами
Диапазон рабочих температур, °С	-20 ÷ +40
Срок службы, ч, не менее	30000
Тип рассеивателя	матовый

Светодиодные ультратонкие панели ДВО

Светильники предназначены для общего и местного освещения жилых и общественных помещений (торговых центров, офисов, гостиниц, кабинетов).

Применение светодиодных технологий обеспечивает долгий срок службы светильников – не менее 35 000 часов. Соответствуют ГОСТ Р МЭК 60598-1, ГОСТ Р МЭК 60598-2-2.



Преимущества

- Корпус выполнен из высококачественного алюминиевого сплава и обеспечивает эффективный теплоотвод.
- Способы установки: встраиваемый (без креплений) в потолки типа «Армстронг». Возможно крепление накладным или подвесным способом (комплекты креплений ИЕК® поставляются отдельно).
- Тонкий корпус светильника позволяет экономить потолочное пространство при встраиваемом способе установки.
- Высококачественный выносной блок питания гарантирует полное соответствие нормам электромагнитной совместимости, отсутствие пульсаций и стабильный световой поток на протяжении всего срока службы светильника.
- Рассеиватель из матового полистирола способствует равномерному распределению светового потока.

Технические характеристики

Номинальное напряжение, В~	230
Номинальная частота в сети, Гц	50
Степень защиты от пыли и влаги	IP20
Диапазон рабочих температур, °С	-20 ÷ +35
Индекс цветопередачи, Ra	≥75
Кэффициент мощности	≥0,85
Кэффициент пульсации, %	≤5
Сечение подключаемых проводов, мм ²	0,75÷1,0
Источник света	светодиодные модули

Светодиодные утолщенные панели ДВО

Предназначены для общего и местного освещения общественных и жилых помещений.
Встраиваются в подвесные потолки типа «армстронг».
Соответствуют ГОСТ Р МЭК 60598-1, ГОСТ Р МЭК 60598-2-2.



Преимущества

- Рассеиватель («микроризма», «опал») со светостабилизирующими добавками обеспечивает высокий КПД светильника и оптимальное распределение светового потока.
- Корпус из алюминиевого сплава окрашен порошковой краской белого цвета.
- Применение высококачественных светодиодов марки LG на алюминиевой подложке обеспечивает стабильно высокий световой поток на протяжении всего срока службы светильника и высокий уровень цветопередачи.
- Светодиодный драйвер встроен внутрь светильника и не требует отдельного пространства вне светильника для установки.
- Клеммная колодка встроена внутрь светильника, что обеспечивает удобство монтажа без применения распаячных колодок.
- Высокое качество светильника обеспечивается надежным источником питания с низким коэффициентом пульсации – менее 1%.
- Пластиковые защелки надежно прикрепляют модули к корпусу светильника и позволяют при необходимости произвести замену светодиодных модулей.
- Полное соответствие нормам электромагнитной совместимости.

Технические характеристики

Номинальное напряжение, В	230
Диапазон рабочих напряжений, В	170÷265
Частота сети, Гц	50/60
Коэффициент мощности, не менее	0,97
Коэффициент пульсации, %	<1
Индекс цветопередачи, Ra	>82
Коэффициент пропускания рассеивателя «микроризма», не менее, %	87
Коэффициент пропускания рассеивателя «опал», не менее, %	82
Степень защиты от пыли и влаги	IP40
Диапазон рабочих температур, °С	-40 + +55
Класс энергоэффективности	A
Класс защиты от поражения электрическим током	I
Продолжительность горения источника света, ч	100 000
Масса, кг	3,75

Светодиодные утолщенные панели ДВО серии ЕСО

Предназначены для общего и местного освещения общественных и жилых помещений.

Встраиваются накладным способом в потолки типа «Армстронг» или устанавливаются накладным способом.

Соответствуют требованиям технических регламентов Таможенного союза ТР ТС 004/2011, ТР ТС 020/2011,

ГОСТ Р МЭК 60598-1, ГОСТ Р МЭК 60598-2-2.



Преимущества

- Полное отсутствие пульсации светового потока.
- Надежный драйвер с высоким коэффициентом мощности ($PF > 0,9$) обеспечивает стабильную работу при широком диапазоне входных напряжений.
- Простое подключение драйвера или его замена.
- Универсальный способ монтажа.
- Два вида рассеивателя: «опал» и «призма».

Технические характеристики

Номинальное напряжение, В	230
Диапазон рабочих напряжений, В	180÷265
Частота сети, Гц	50
Коэффициент мощности, не менее	0,9
Коэффициент пульсации, %	<5
Индекс цветопередачи, Ra	>75
Степень защиты от пыли и влаги	IP20
Класс энергоэффективности	A
Класс защиты от поражения электрическим током	I
Диапазон рабочих температур, °C	-20÷+35

Светодиодные панели ДВО специального назначения

Применяются для организации общего освещения:

- в административных и образовательных учреждениях;
- внутри медицинских учреждений вне клинических зон, больниц, медицинских центров;
- чистых помещений, таких как пищевые производства, входные шлюзы помещений высокого класса чистоты;
- производственных цехов, складов, фитнес-центров, объектов общественного питания (кафе, рестораны и пр.);
- в помещениях с повышенной влажностью (бассейны, душевые, санузлы).

Соответствуют требованиям технических регламентов Таможенного союза ТР ТС 004/2011, ТР ТС 020/2011, ГОСТ Р МЭК 60598-1, ГОСТ Р МЭК 60598-2-2. Соответствуют Единым санитарно-эпидемиологическим и гигиеническим требованиям к товарам, подлежащим санитарно-эпидемиологическому надзору, утвержденным решением Комиссии Таможенного союза № 299 от 28.05.2010.



Преимущества

- Цельнометаллический сварной корпус из листовой стали покрыт белой порошковой краской. По периметру рамки рассеивателя закреплен силиконовый уплотнитель, обеспечивающий степень защиты IP54.
- Поверхность светильников устойчива к обработке дезинфицирующими жидкостями.
- Применение в драйвере стабилизатора тока с точными настройками исключает риск деградации светодиодов с потерей светового потока.
- Применение высококачественных светодиодов марки LG обеспечивает стабильно высокий световой поток, уровень цветопередачи и контрастность.
- Клеммная колодка с заземляющим проводником встроена внутрь светильника, что обеспечивает удобство использования и полную электробезопасность.
- Металлические скобы надежно прикрепляют светодиодные модули к корпусу светильника и позволяют при необходимости произвести их замену.

Технические характеристики

Диапазон рабочих напряжений, В	170÷265
Частота сети, Гц	50/60
Степень защиты от пыли и влаги	IP54
Кэффициент мощности, не менее	0,97
Кэффициент пульсации, %	<1
Индекс цветопередачи, не менее, Ra	82
Кэффициент пропускания рассеивателя «опал», не менее, %	82
Класс защиты от поражения электрическим током	I
Диапазон рабочих температур, °С	–40÷+55
Продолжительность горения источника света, ч	100 000
Масса, кг	3,75

Светодиодные панели ДВО для потолков «Грильято»

Предназначены для общего и местного освещения общественных помещений, оснащенных потолками типа «Грильято», которые широко используются в торговых центрах, холлах, ресторанах, автосалонах, аэропортах, вокзалах, спортивных учреждениях и пр.

Соответствуют требованиям технических регламентов Таможенного союза ТР ТС 004/2011, ТР ТС 020/2011, ГОСТ Р МЭК 60598-1, ГОСТ Р МЭК 60598-2-2.



Преимущества



- Цельнометаллический сварной корпус из листовой стали покрыт белой порошковой краской.
- Применение в драйвере стабилизатора тока с точными настройками исключает риск деградации светодиодов с потерей светового потока.
- Применение высококачественных светодиодов марки LG обеспечивает контрастность, стабильно высокий световой поток и уровень цветопередачи.
- Клеммная колодка с заземляющим проводником встроена внутрь светильника, что обеспечивает удобство использования и полную электробезопасность.
- Металлические скобы надежно прикрепляют светодиодные модули к корпусу светильника и позволяют при необходимости произвести их замену.

Технические характеристики

Диапазон рабочих напряжений, В	170+265
Частота сети, Гц	50/60
Степень защиты от пыли и влаги	IP40
Коэффициент мощности, не менее	0,97
Коэффициент пульсации, %	<1
Индекс цветопередачи, не менее, Ra	82
Коэффициент пропускания рассеивателя «опал», не менее, %	82
Коэффициент пропускания рассеивателя «микропризма», не менее, %	87
Класс защиты от поражения электрическим током	I
Диапазон рабочих температур, °С	-40+ +55
Продолжительность горения источника света, ч	100 000
Масса, кг	3,75

Ассортимент



	Наименование	Мощность, Вт	Цветовая температура, К	Световой поток, лм	Габаритные размеры (А×В×С), мм	Кол-во в упак., шт.	Артикул	Наличие драйвера	
Ультратонкие панели									
	ДВО 6564	15	4500	1200	295×295×11	4	LDV00-6564-20-4500-K00	входит в комплект поставки	
	ДВО 6563	15	6500	1200	295×295×11	4	LDV00-6563-20-6500-K00		
	ДВО 6565 есо	36	4500	2500	595×595×10	5	LDV00-6565-36-4500-K00	LDV00-36-0-E-K01 поставляется отдельно	
	ДВО 6566 есо	36	6500	2500	595×595×10	5	LDV00-6566-36-6500-K00		
	ДВО 6565 STD	40	4500	3000	595×595×11	6	LDV01-6565-40-0-4500-K01		LDV00-40-0-E-K01 поставляется отдельно
	ДВО 6566 STD	40	6500	3000	595×595×11	6	LDV01-6566-40-0-6500-K01		
	ДВО 6565 есо W	36	4000	2500	595×595×10	4	LDV00-6565-36-0-4000-K02	LDV00-36-0-E-K02 поставляется отдельно	
	ДВО 6566 есо W	36	6500	2500	595×595×10	4	LDV00-6566-36-0-6500-K02		
	ДВО 6568	40	4500	3200	1195×295×11	4	LDV00-6568-40-4500-K00	входит в комплект поставки	
	ДВО 6567	40	6500	3200	1195×295×11	4	LDV00-6567-40-6500-K00		
Утолщенные панели*									
	ДВО 40304	30	4200	3300	595×595×40	6	LDV01-40304-30-4000-K01	драйвер встроен в корпус; рассеиватель «микропризма»	
	ДВО 40306	30	6500	3300	595×595×40	6	LDV01-40306-30-6500-K01		
	ДВО 40404	40	4200	4000	595×595×40	6	LDV01-40404-40-4000-K01		
	ДВО 40406	40	6500	4000	595×595×40	6	LDV01-40406-40-6500-K01		
	ДВО 40454	45	4200	5000	595×595×40	6	LDV01-40454-45-4000-K01	драйвер встроен в корпус; рассеиватель «микропризма»	
	ДВО 40456	45	6500	5000	595×595×40	6	LDV01-40456-45-6500-K01		
	ДВО 40304-1	30	4000	3300	595×595×40	–	LDV02-403041-30-4000-K01	драйвер встроен в корпус; рассеиватель «опал»	
	ДВО 40306-1	30	6500	3300	595×595×40	–	LDV02-403061-30-6500-K01		
	ДВО 40404-1	40	4000	4000	595×595×40	–	LDV02-404041-40-4000-K01		
	ДВО 40406-1	40	6500	4000	595×595×40	–	LDV02-404061-40-6500-K01		

* Световой поток указан без учета потерь на рассеивателе, коэффициент пропускания светового потока указан на стр. 667 в разделе «Технические характеристики».



Наименование	Мощность, Вт	Цветовая температура, К	Световой поток*, лм	Габаритные размеры (А×В×С), мм	Кол-во в упак., шт.	Артикул	Наличие драйвера; тип рассеивателя	
Утолщенные панели серии ECO								
	ДВО 6560-0	36	6500	2400	595×595×20	4	LDV03-6560-36-6500-U-K01	драйвер встроен в корпус; рассеиватель «опал»
	ДВО 6561-0	36	4000	2400	595×595×20	4	LDV03-6561-36-4000-U-K01	
	ДВО 6571-0	45	4000	4000	595×595×20	2	LDV03-6571-45-4000-K01	
	ДВО 6572-0	45	6500	4000	595×595×20	2	LDV03-6572-45-6500-K01	
	ДВО 6560-P	36	6500	2500	595×595×20	4	LDV02-6560-36-6500-U-K01	драйвер встроен в корпус; рассеиватель «призма»
	ДВО 6561-P	36	4000	2500	595×595×20	4	LDV02-6561-36-4000-U-K01	
	ДВО 6571-P	45	4000	4500	595×595×20	2	LDV02-6571-45-4000-K01	
	ДВО 6572-P	45	6500	4500	595×595×20	2	LDV02-6572-45-6500-K01	
	ДВО 6567-P	36	4000	2500	1200×180×20	4	LDV02-6567-36-4000-K01	драйвер встроен в корпус; рассеиватель «призма»
	ДВО 6568-P	36	6500	2500	1200×180×20	4	LDV02-6568-36-6500-K01	
	ДВО 6567-0	36	4000	2400	1200×180×20	4	LDV03-6567-36-4000-K01	драйвер встроен в корпус; рассеиватель «опал»
	ДВО 6568-0	36	6500	2400	1200×180×20	4	LDV03-6568-36-6500-K01	
Светодиодные панели специального назначения								
	ДВО 404045-54-0P	40	4000	4000	595×595×45	4	LDV03-404045-54-0P-K01	рассеиватель «опал»
	ДВО 404065-54-0P	40	6500	4000	595×595×45	4	LDV03-404065-54-0P-K01	
Светодиодные панели ДВО для потолков «Грильято»*								
	ДВО 404045-MP	40	4000	4000	588×588×40		LDV01-404045GL-40-MP-K01	рассеиватель «микро-призма»
	ДВО 404065-MP	40	6500	4000	588×588×40		LDV01-404065GL-40-MP-K01	
	ДВО 404045-0P	40	4000	4000	588×588×40		LDV02-404045GL-40-0P-K01	рассеиватель «опал»
	ДВО 404065-0P	40	6500	4000	588×588×40		LDV02-404065GL-40-0P-K01	

* В комплекте Z-образные скобы для крепления (4 шт.).

Комплекты крепежей для светодиодных панелей

Применяются для крепления светодиодных панелей.
Поставляются отдельно.



Комплектация для накладного монтажа

Наименование	Количество, шт.
Кронштейн 16×16×16 мм	4
Кронштейн 16×16×28 мм	4
Винт самонарезающий 4×25	8
Винт М3×8	4
Дюбель пластмассовый	4



Комплектация для подвешного монтажа

Наименование	Количество, шт.
Цанговый фиксатор	4
Трос длиной 1 м	4
Кронштейн 16×16×16 мм	4
Винт самонарезающий 4×25	12
Винт М3×8	4
Дюбель пластмассовый 6×30	12
Винт стопорный М3	8
Фиксатор троса	4

Ассортимент

Наименование	Количество в транспортной упаковке, шт.	Артикул
Комплект крепежных элементов №1 (накладной монтаж) IEK	100	LDV01D-PLN-6368
Комплект крепежных элементов №2 (подвесной монтаж) IEK	50	LDV02D-PLP-6368

Схемы подключения

Накладной монтаж

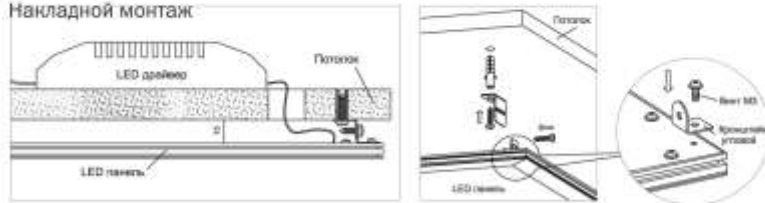

Подвесной монтаж

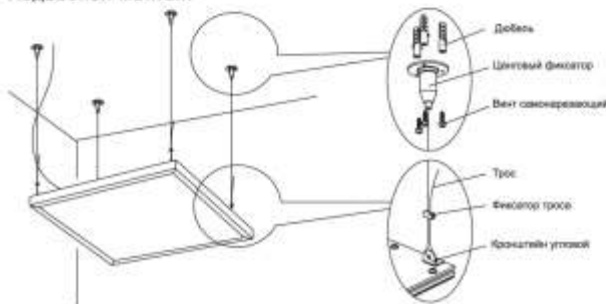

Светильники ультратонкие встраиваемые направленного света ДВО – Downlight

Предназначены для освещения внутренних пространств в жилых, офисных и коммерческих помещениях.

Встраиваемые светильники серии ДВО создают яркий направленный и равномерный свет.

Благодаря компактным размерам и способу установки (потолочный встраиваемый светильник) он станет идеальным решением любых задач по освещению, в том числе и для помещений с ограниченным потолочным пространством.

Соответствуют ГОСТ Р МЭК 60598-1, ГОСТ Р МЭК 60598-2-2.









Преимущества

- Материал корпуса и рамки светильника – алюминий, обеспечивающий малый вес, прочность и защиту от коррозии.
- Рассеиватель из матового ударопрочного поликарбоната способствует равномерному распределению светового потока.
- Тонкий корпус светильника позволяет экономить потолочное пространство при встраиваемом способе установки.
- Распределение светодиодов по всей поверхности корпуса светильника обеспечивает оптимальный световой поток и равномерную засветку.
- Способы установки: встраиваемый.
- Установка светильника не требует дополнительных инструментов, он фиксируется в потолке за счет пружинных возвратных креплений.
- Антикоррозийное покрытие металлических частей светильника.

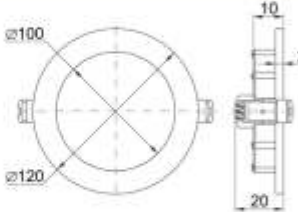
Технические характеристики

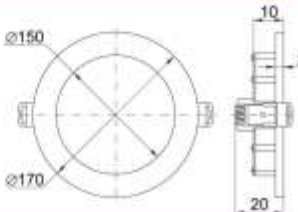
Номинальное напряжение, В	230~
Номинальная частота сети, Гц	50
Степень защиты от пыли и влаги	IP20
Диапазон рабочих температур, °С	-20 ÷ +35
Индекс цветопередачи, Ra	≥ 75
Коэффициент мощности	≥ 0,8
Коэффициент пульсации, %	≤ 5
Источник света	светодиодные модули
Цвет	белый

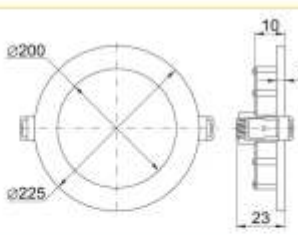
Ассортимент

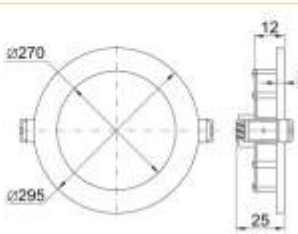
Габаритные размеры		Наименование	Потребляемая мощность, Вт	Световой поток, лм	Цветовая температура, К	Кол-во в упак., шт.	Артикул
		ДВО 1601	7	300	3000	50	LDV00-1601-1-7-K01
		ДВО 1602			4000		LDV00-1602-1-7-K02
		ДВО 1605	12	720	4000	40	LDV00-1605-1-12-K02
		ДВО 1606			6500		LDV00-1606-1-12-6500-K01
		ДВО 1607	18	1100	4000	20	LDV00-1607-1-18-K01
		ДВО 1608			6500		LDV00-1608-1-18-6500-K01
		ДВО 1609	24	1500	4000	20	LDV00-1609-1-24-4000-K01
		ДВО 1610			6500		LDV00-1610-1-24-6500-K01

Светильники светодиодные серии ДСП

Светильники предназначены для освещения общественных, технических и промышленных помещений с тяжелыми условиями эксплуатации, к которым относятся автостоянки, цеха, подземные переходы, станции метро, тоннели, мастерские, склады и т.д. Высокая степень защиты от пыли и влаги IP65 позволяет использовать светильники ДСП для внутреннего освещения с высоким уровнем содержания влаги и пыли: в подвалах, прачечных, гаражах, автостоянках, мастерских, подсобных помещениях и т.д.

Для наружного освещения на открытых строительных и производственных площадках.

Соответствуют ГОСТ Р МЭК 60598-1, ГОСТ Р МЭК 60598-2-1.











Преимущества

- Корпус светильника выполнен из литого под давлением алюминия или поликарбоната.
- Материал рассеивателя – ударопрочный матовый поликарбонат.
- Модель 1302Д с инфракрасным датчиком движения.
- Отсутствие пульсаций светового потока позволяет снизить зрительную утомляемость и обеспечить комфортное освещение.
- Базовая комплектация светильников ДСП 1401, 1403 снабжена 2 видами скоб: для потолочного крепления и крепления с помощью тросов (тросы IEK® в комплект не входят).
- Конструкция светильников ДСП 1304–1307 дает возможность подключения в линию: 18 Вт – до 5 шт., 36 Вт – до 10 шт.

Технические характеристики

Номинальное напряжение, В	200 – 240
Рабочая частота, Гц	50
Класс защиты от поражения электрическим током	I, II
Диапазон рабочих температур, °С	-20 ÷ +45
Коэффициент мощности не менее	0,8/0,9
Коэффициент пульсации не более	5%
Индекс цветопередачи не менее	70
Степень защиты	IP 65 (ДСП 1302Д – IP54)
Источник света	модули с SMD светодиодами
Срок службы светодиодов, не менее, ч	30000

Ассортимент

Наименование	Мощность, Вт	Габаритные размеры, мм			Световой поток, лм	Материал корпуса	Цвет корпуса	Цветовая температура, К	Артикул
		L	B	H					
ДСП 1302Д 	20	600	88	92	1800	поликарбонат	серый	4500	LDSP1-1302D-20-K03
ДСП 1304 ДСП 1305 	18	600	76	66	1440	поликарбонат	серый	4500	LDSP0-1304-18-4500-K01
ДСП 1306 ДСП 1307 	36	1200	76	66	2880	поликарбонат	серый	4500	LDSP0-1306-36-4500-K01
ДСП 1308 ДСП 1309 	18	700	53	35	1440	поликарбонат	белый	4000	LDSP0-1308-18-4000-K01
ДСП 1310 ДСП 1311 	18	700	53	35	1440	поликарбонат	белый	6500	LDSP0-1309-18-6500-K01
ДСП 1310 ДСП 1311 	36	1230	53	35	2880	поликарбонат	белый	4000	LDSP0-1310-36-4000-K01
ДСП 1311 	36	1230	53	35	2880	поликарбонат	белый	6500	LDSP0-1311-36-6500-K01
ДСП 1401 	40	600	88	76	3600	алюминий	серебро	4500	LDSP2-1401-40-K23
ДСП 1403 	70	1500	88	74	6500	алюминий	серебро	4500	LDSP2-1403-72-K23

Технические параметры датчика движения (ДСП 1302Д)

Параметр	Значения
Тип датчика	инфракрасный
Задержка времени отключения, с	30
Радиус действия, м	1 – 5
Минимальный уровень освещенности, лк	6
Угол обзора, градусов	100
Встроенные регуляторы	отсутствуют

Светильники серии ЛСП для люминесцентных ламп, IP65

Светильники предназначены для общего освещения общественных, производственных и подсобных помещений с повышенным содержанием пыли и влаги (прачечных, теплиц, цехов предприятий, гаражей, подвалов и т.п.).

Для наружного освещения на открытых строительных и производственных площадках.

Соответствуют ГОСТ Р МЭК 60598-1, ГОСТ Р МЭК 60598-2-1.



Преимущества

- Корпус светильника выполнен из не поддерживающего горение АБС-пластика.
- Материал рассеивателя – полистирол.
- Оснащены ПРА со стартером и компенсирующим конденсатором или ЭПРА в зависимости от модификации.
- Способы установки: накладной на стену, потолок, подвесной.

Технические характеристики

Номинальное напряжение, В	230~
Степень защиты	IP65
Класс защиты	I
Сечение подключаемых проводников, мм ²	0,75÷1,5
Тип источника света	линейные люминесцентные лампы Т8
Диапазон рабочих температур, °С	-25÷+40
Цвет	серый

Особенности конструкции



Металлическая панель с установленной электромагнитной или электронной пускорегулирующей аппаратурой в комплекте.



Каждая модель, оснащенная ПРА со стартером, комплектуется компенсирующим конденсатором или ЭПРА.



Накладной настенно-потолочный и подвесной способы установки.



Хомут пластиновый для подвеса металлических монтажных панелей обеспечивает удобство обслуживания светильника.

Ассортимент

Наименование	Габаритные размеры	Длина L, мм	Мощность лампы, Вт	Тип лампы/цоколь	Тип ПРА	Кол-во в уклад., шт.	Артикул
ЛСП 3901А, ЛСП 3902А		660	2×18	T8/G13	ПРА со стартером	8	LLSP2-3901A-2-18-K03
		1268	2×36	T8/G13	ПРА со стартером	6	LLSP2-3902A-2-36-K03
ЛСП 3901, ЛСП 3902		660	1×18	T8/G13	ПРА со стартером	10	LLSP2-3901-1-18-K03
		1268	1×36	T8/G13	ПРА со стартером	6	LLSP2-3902-1-36-K03
ЛСП 3907, ЛСП 3908		647	1×18	T8/G13	ЭПРА	10	LLSP3-3907-1-18-K03
		1260	1×36	T8/G13	ЭПРА	8	LLSP3-3908-1-36-K03
ЛСП 3907А, ЛСП 3908А		647	2×18	T8/G13	ЭПРА	10	LLSP3-3907A-2-18-K03
		1260	2×36	T8/G13	ЭПРА	8	LLSP3-3908A-2-36-K03

Комплектация

Наименование	3901	3901А	3902	3902А	3907	3907А	3908	3908А	Наименование	3901	3901А	3902	3902А	3907	3907А	3908	3908А
Металлическая скоба									Рым-болт								
Металлическая пластина	*	*	*	*	*	*	*	*	Тип ПРА	ПРА со стартером	ПРА со стартером	ПРА со стартером	ПРА со стартером	ЭПРА	ЭПРА	ЭПРА	ЭПРА
Резиновый сальник	*	*	*	*	*	*	*	*	Компенсирующий конденсатор	*	*	*	*	*	*	*	*
Сальник PG	*	*	*	*	*	*	*	*	Мелкоз	*	*	*	*	*	*	*	*
Пластинчатый хомут	*	*	*	*	*	*	*	*									

Светильники для высоких пролетов серии ДСП, IP65

Предназначены для общего освещения производственных, складских, подсобных помещений с большим содержанием пыли и влаги, торговых и выставочных павильонов, супер- и гипермаркетов, спортивных комплексов и т. д.

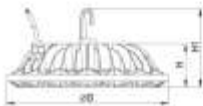

Ассортимент

	Наименование	Мощность лампы, Вт	Цветовая температура, К	Световой поток, Лм	D, мм	H, мм	H1, мм	Артикул
	ДСП 4001	100	4000	10000	276	75	135	LDSP0-4001-100-40-K23
	ДСП 4002	100	6500	10000	276	75	135	LDSP0-4002-100-65-K23
	ДСП 4003	150	4000	15000	330	85	145	LDSP0-4003-150-40-K23
	ДСП 4004	150	6500	15000	330	85	145	LDSP0-4004-150-65-K23
	ДСП 4005	200	4000	20000	370	88	148	LDSP0-4005-200-40-K23
	ДСП 4006	200	6500	20000	370	88	148	LDSP0-4006-200-65-K23

Преимущества

- Высокая светоотдача светильника 100Лм/Вт.
- Полная электромагнитная совместимость (EMC).
- Корпус с высоким уровнем теплоотвода из алюминиевого сплава.
- Высокая степень защиты от пыли и влаги, широкий диапазон использования светильника.
- Низкие расходы на эксплуатацию светильника.
- Компактный размер, небольшой вес и наличие монтажного крюка обеспечивают максимально простой и быстрый монтаж.
- Возможность переоборудования имеющихся промышленных светильников (например, серии ГСП, РСП, НСП).
- Гарантия 2 года.

Технические характеристики

Номинальное напряжение, В	230-
Частота сети, Гц	50
Степень защиты от пыли и влаги	IP65
Класс защиты от поражения электрическим током	I
Коэффициент пульсации светового потока, не более, %	20
Индекс цветопередачи, Ra	>80
Коэффициент мощности	0,9
Светоотдача, лм/Вт	100
Угол раскрытия светового потока	110°
Диапазон рабочих температур, °С	-25 + +40
Источник света	светодиодный модуль
Срок службы не менее, часов	50000

Прожекторы светодиодные серии СДО

Прожекторы светодиодные мощностью 10, 20, 30, 50, 70 Вт предназначены для декоративной и фасадной подсветки зданий, рекламы, памятников, колонн, деревьев, открытых пространств и объектов, спортивных сооружений, промышленных зон. Подходят как для внутреннего, так и для наружного применения.

Прожекторы мощностью 100, 150 и 200 Вт предназначены для наружного и ландшафтного освещения: зданий, сооружений, складских объектов, площадей, парков, автостоянок, рекламных стендов, скульптур, памятников, стадионов, декоративной подсветки фасадов зданий и объектов, требующих высокомоощной подсветки.

Светодиодные прожекторы являются энергоэффективной заменой галогенных прожекторов с высоким световым потоком при малых мощностях потребления.

Конструкция прожекторов и применяемые материалы обеспечивают высокую механическую прочность и полную защиту от пыли и влаги по классу IP65 (кроме моделей с датчиком движения, имеющих класс защиты IP44).

Соответствует ГОСТ Р МЭК 60598-1, ГОСТ 17516, ГОСТ 14254.



Преимущества

- Корпус прожектора выполнен из устойчивого к коррозии алюминиевого сплава.
- Отражатель – анодированный алюминий.
- Рассеиватель – закаленное термостойкое стекло.
- Антикоррозийное покрытие всех металлических частей прожектора.
- Контактная группа из электротехнической меди, наличие термостойких трубок.
- Прокладки и сальники выполнены из силикона.

Технические характеристики

Номинальное напряжение, В	230~
Минимальное расстояние до освещаемого объекта, м	1
Класс защиты	I
Сечение подключаемых проводников, мм ²	0,75÷1,5
Диапазон рабочих температур, °С	-45÷+50

Ассортимент

	Наименование	Мощность, Вт	Световой поток, лм	Цветовая температура, К	Габариты А×В×С, мм	Угол раскрытия луча, град.	Кол-во в упак., шт.	Артикул
	СДО06-10	10	900	6500	105×93×23	110	60	LPD0601-10-65-K02
	СДО06-10	10	900	4000	105×93×23	110	60	LPD0601-10-40-K02
	СДО06-20	20	1800	6500	127×110×30	110	40	LPD0601-20-65-K02
	СДО06-20	20	1800	4000	127×110×30	110	40	LPD0601-20-40-K02
	СДО06-30	30	2700	6500	162×141×30	110	40	LPD0601-30-65-K02
	СДО06-30	30	2700	4000	162×141×30	110	40	LPD0601-30-40-K02
	СДО06-50	50	4500	6500	207×187×32	110	20	LPD0601-50-65-K02
	СДО06-50	50	4500	4000	207×187×32	110	20	LPD0601-50-40-K02
	СДО06-70	70	6300	6500	232×213×37	110	10	LPD0601-70-65-K02
	СДО06-100	100	9000	6500	263×241×41	110	5	LPD0601-100-65-K02
СДО06-150	150	13500	6500	320×300×42	110	5	LPD0601-150-65-K02	
	СДО07-10	10	800	6500	70×90×25	120	40	LPD0701-10-K03
	СДО07-20	20	1600	6500	92×122×27	120	30	LPD0701-20-K03
	СДО07-30	30	2400	6500	115×155×30	120	30	LPD0701-30-K03
	СДО07-50	50	4000	6500	135×180×33	120	24	LPD0701-50-K03
	СДО07-70	70	5600	6500	175×235×34	120	20	LPD0701-70-K03
	СДО07-100	100	8000	6500	285×235×61	120	6	LPD0701-100-K03
	СДО07-150	150	12700	6500	340×305×51	100	4	LPD0701-150-K03
	СДО07-200	200	17000	6500	382×296×53	100	3	LPD0701-200-K03
	СДО07-10Д	10	800	6500	150×90×25	120	30	LPD0702-10-K03
	СДО07-20Д	20	1600	6500	182×122×27	120	30	LPD0702-20-K03
	СДО07-30Д	30	2400	6500	205×155×30	120	30	LPD0702-30-K03



Наименование	Мощность, Вт	Световой поток, лм	Цветовая температура, К	Габариты А×В×С, мм	Угол раскрытия луча, град.	Кол-во в упак., шт.	Артикул
СДО04-100	100	8500	6500	237×287×143	100	4	LPD0401-100-K03
СДО04-150	150	12750	6500	416×287×110	100	1	LPD0401-150-K03
СДО04-200	200	16500	6500	430×340×118	100	1	LPD0401-200-K03



СДО05-10	10	800	6500	123×115×76	100	20	LPD0501-10-K03
СДО05-20	20	1600	6500	145×180×95	100	10	LPD0501-20-K03
СДО05-30	30	2400	6500	195×224×102	100	6	LPD0501-30-K03
СДО05-50	50	4000	6500	234×284×115	100	4	LPD0501-50-K03



СДО05-20П	20	1600	6500	310×235×205	100	2	LPD0503-20-K03
-----------	----	------	------	-------------	-----	---	----------------



СДО05-10Д	10	800	6500	150×15×76	100	20	LPD0502-10-K03
СДО05-20Д	20	1600	6500	195×180×110	100	10	LPD0502-20-K03
СДО05-30Д	30	2400	6500	250×224×105	100	5	LPD0502-30-K03

Прожекторы металлогалогенные, IP65

Прожекторы металлогалогенные мощностью 70, 150, 250, 400 Вт предназначены для наружного освещения пространства (площадей, автостоянок, строительных площадок и т.п.), подсветки объектов (витрин, экспозиций, рекламных стендов и щитов, фасадов зданий и т.п.), а также для внутреннего освещения больших помещений (залов, спортивных помещений и т.п.) в условиях конвекции воздуха.

Конструкция прожектора и применяемые материалы обеспечивают высокую механическую прочность и полную защиту от проникновения пыли и влаги со степенью защиты IP65.

Соответствуют ГОСТ Р МЭК 60598-1, ГОСТ Р МЭК 60598-2-5.







Преимущества

- Корпус прожектора выполнен из устойчивого к коррозии алюминиевого сплава.
- Керамический ламподержатель.
- Светоотражатель – алюминиевая фольга с рельефным тиснением.
- Конструкция патронов обеспечивает легкую установку и извлечение ламп.
- Термостойкое, закаленное стекло.
- Стальная скоба для установки прожектора.
- Уплотнитель из кремнийорганической резины обеспечивает высокую степень защиты от пыли и влаги.
- Контактная группа выполнена из электротехнической меди.
- Все металлические детали прожектора имеют антикоррозийное покрытие.

Технические характеристики

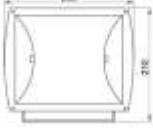
Номинальное напряжение, В	230–
Минимальное расстояние до освещаемого объекта, м	1
Класс защиты от поражения электрическим током	I
Сечение подключаемых проводников, мм ²	0,75÷1,5
Тип источника света	металлогалогенная или натриевая лампа
Диапазон рабочих температур, °С	–45 ÷ +40

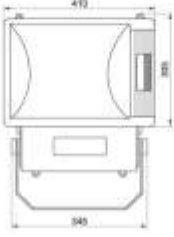
Ассортимент

	Габаритный чертеж	Наименование	Мощность лампы, Вт	Цоколь	Светораспределение	Кол-во в упак., шт.	Артикул
		ГО02-150-01	до 150	R×7s	симметричное	4	LRHO02-150-01-K03
		ГО02-70-01	до 70	R×7s	симметричное	4	LRHO02-70-01-K03
		ГО02-150-02	до 150	R×7s	асимметричное	4	LRHO02-150-02-K03
		ГО02-70-02	до 70	R×7s	асимметричное	4	LRHO02-70-02-K03
		ГО03-400-01	до 400	E40	симметричное	1	LRHO03-400-01-K03
		ГО03-250-01	до 250	E40	симметричное	1	LRHO03-250-01-K03
		ГО03-400-02	до 400	E40	асимметричное	1	LRHO03-400-02-K03
		ГО03-250-02	до 250	E40	асимметричное	1	LRHO03-250-02-K03
		ГО04-400-01	до 400	E40	симметричное	1	LRHO04-400-01-K03
		ГО04-250-01	до 250	E40	симметричное	1	LRHO04-250-01-K03
		ГО04-400-02	до 400	E40	асимметричное	1	LRHO04-400-02-K03
		ГО04-250-02	до 250	E40	асимметричное	1	LRHO04-250-02-K03

Прожекторы галогенные, IP54

Прожекторы мощностью 150, 300, 500, 1000, 1500 Вт предназначены для наружного освещения пространства в целом (площадей, автостоянок, строительных площадок и т.п.) или подсветки объектов (витрин, экспозиций, рекламных стендов и щитов, фасадов зданий и т.д.).

Прожекторы мощностью 150, 500 Вт могут также применяться для внутреннего освещения больших помещений (залов, спортивных помещений, автостоянок и т.п.) в условиях конвекции воздуха.

Конструкция прожекторов и применяемые материалы обеспечивают высокую механическую прочность и защиту от проникновения пыли и влаги со степенью защиты IP54.

Соответствуют ГОСТ Р МЭК 60598-1, ГОСТ Р 60598-2-5.





Преимущества

- Корпус прожектора выполнен из устойчивого к коррозии алюминиевого сплава.
- Керамический ламподержатель.
- Светоотражатель – алюминиевая фольга с рельефным тиснением.
- Стекло – термостойкое, закаленное.
- Контактная группа – из электротехнической меди.
- Антикоррозийное покрытие метизов и других металлических деталей.
- Резиновые стопорные кольца для предотвращения выпадения винтов крепления.
- Цвет – белый, черный.

Технические характеристики

Номинальное напряжение, В	230~
Минимальное расстояние до освещаемого объекта, м	1
Класс защиты	I
Сечение подключаемых проводников, мм ²	
ИО 150, 300, 500	0,75÷1,5
ИО 1000, 1500	1,0÷2,5
Тип источника света	лампа накаливания галогенная
Цоколь	R7s
Диапазон рабочих температур, °С	-45 ÷ +50
для прожекторов ИО 150Д, ИО 500Д	-20 ÷ +40

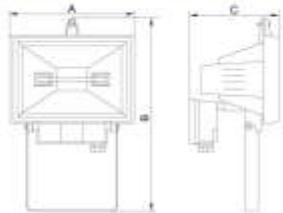
Ассортимент

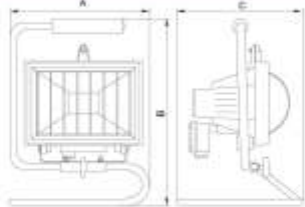
Изображение	Габаритный чертёж	Наименование	Мощность лампы, Вт	Габариты, А×В×С, мм	Кол-во в упаковке, шт.	Артикул	
						К01	К02
		ИО 150	150	140×190×110	24	LP101-1-0150-K01	LP101-1-0150-K02
		ИО 500	500	185×255×135	16	LP101-1-0500-K01	LP101-1-0500-K02
		ИО 1000	1000	275×300×155	6	LP101-1-1000-K01	LP101-1-1000-K02
		ИО 1500	1500	345×370×190	6	LP101-1-1500-K01	LP101-1-1500-K02
		ИО 150П	150	185×250×160	12	LP103-1-0150-K02	
		ИО 500П	500	230×318×210	8	LP103-1-0500-K02	

Светильники аварийные серии ДПА

Светильники предназначены для использования в помещениях с низким уровнем содержания влаги и пыли и применяются для освещения путей эвакуации, коридоров, проходов, запасных дверей.

Как эвакуационные или указательные светильники при наличии пиктограмм (не входят в комплект).
Соответствуют ГОСТ Р МЭК 60598-1 и ГОСТ Р МЭК 60598-2-22-99 (для аварийного освещения).













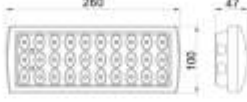



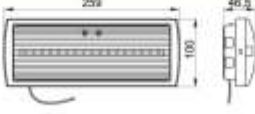

Преимущества

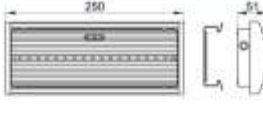
- Автономные светильники постоянного действия (светильник работает постоянно) или непостоянного действия (включение осуществляется автоматически в течение 5 секунд при нарушении питания рабочего освещения).
- Корпус светильника выполнен из огнестойкого АБС-пластика. Материал рассеивателя – поликарбонат.
- Встроенная защита от перезаряда и переразряда аккумулятора.
- Визуальный контроль состояния аккумуляторной батареи.
- Функция самотестирования (ДПА 5040-1(3)).
- Срок службы светодиодов не менее 30000 часов.

Технические характеристики

Номинальное напряжение, В	230–
Частота сети, Гц	50
Степень защиты от пыли и влаги	IP20, IP54, IP65
Класс защиты от поражения электрическим током	II
Индекс цветопередачи, не менее	75
Диапазон рабочих температур, °С	–10/+40
Источник света	светодиоды
Время работы от аккумулятора, ч	1+4 (в зависимости от модели)
Цветовая температура, К	4000/6500
Климатическое исполнение	УХЛ 3.1

Ассортимент

Наименование	Габаритные размеры	Количество светодиодов, шт.	Потребляемая мощность, Вт	Световой поток, лм	Степень защиты	Принцип действия	Кол-во в упак., шт.	Артикул
ДПА 2101* 		30	1,5	180	IP20	непостоянный	24	LDPA0-2101-30-K01
								
ДПА 2104 		60	3,0	210	IP20	непостоянный	10	LDPA0-2104-60-K01
								
ДПА 5030-1, ДПО 5030-3 		16	3,5	150	IP20	постоянный	10	LDPA0-5030-1H-K01 LDPA0-5030-3H-K01
								
ДПА 5040-1, ДПО 5040-3 		16	3,5	150	IP54	постоянный	10	LDPA0-5040-1H-K01 LDPA0-5040-3H-K01
								
ДПА 5031-1, ДПО 5031-3 		60	5	80	IP20	комбинированный	10	LDPA0-5031-1-20-K01 LDPA0-5031-3-20-K01
								
ДПА 5042-1, ДПО 5042-3 		60	5	140	IP65	комбинированный	10	LDPA0-5042-1-65-K01 LDPA0-5042-3-65-K01
								

* Подробную информацию о знаках направления движения см. на стр. 339.

Светильники ДПА встраиваемые

Светильники предназначены для аварийно-эвакуационного освещения общественно-административных зданий (офисов, школ, больниц), торговых центров, аэропортов, производственных помещений с низким содержанием пыли и влаги. Соответствуют требованиям технических регламентов Таможенного союза ТР ТС 004/2011, ТР ТС 020/2011, ГОСТ Р МЭК 60598-1, ГОСТ Р МЭК 60598-2-22 (для аварийного освещения).



Преимущества

- Автономные светильники непостоянного действия.
- Источник света – светодиод мощностью 3 Вт.
- Материал корпуса светильника – не поддерживающий горение пластик.
- Для эффективного отвода тепла на обратной стороне светильника установлен радиатор из алюминиевого сплава.
- Корпус блока аварийного питания выполнен из алюминиевого сплава.
- Наличие дополнительной накладки дает возможность выполнить широкое технологическое отверстие (Ø75–125 мм) для установки источника питания в узком межпотолочном пространстве.
- Наличие кнопки «Тест» для моделирования аварийного режима при отказе рабочей сети питания.
- Визуальный контроль работоспособности светильника и состояния батареи.
- Встроенная защита от глубокого разряда и перезаряда аккумулятора.
- Способ установки – встраиваемый в подвесной потолок.

Технические характеристики

Номинальное напряжение, В	220–240
Частота сети, Гц	50
Степень защиты от пыли и влаги	IP20
Класс защиты от поражения электрическим током	I
Диапазон рабочих температур, °С	–10÷+50
Источник питания	аккумуляторная батарея Ni-MH
Время работы от аккумулятора, ч	3
Время заряда аккумулятора, ч	24
Климатическое исполнение	УХЛ 3.1

Ассортимент

Габаритные размеры	Количество светодиодов, шт.	Потребляемая мощность, Вт	Световой поток, лм	Масса, кг	Артикул
 	1	3	130	0,414	LDPA0-130-1-3-K01

Технические характеристики аккумулятора

Тип аккумулятора	Никель-металлогидридный (Ni-MH)
Номинальное напряжение, В	3,6
Емкость, Аh	1,2
Время полной зарядки аккумулятора, ч	24
Время полной зарядки аккумулятора, не менее, ч	20

Комплект поставки

Светильник ДПА 130 – 1 шт.
Дополнительная пластиковая накладка – 1 шт.
Блок аварийного питания – 1 шт.
Паспорт – 1 шт.

Схемы монтажа

при достаточном межпотолочном пространстве

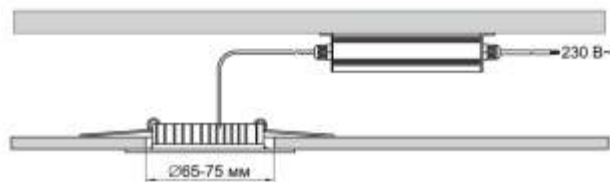

при узком межпотолочном пространстве

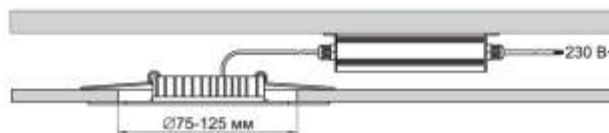

Светильники эвакуационные серии ССА

Предназначены для указания мест выхода при эвакуации, для направления движения, а также для различных информационных целей.

Соответствуют ГОСТ Р МЭК 60598-1, ГОСТ Р МЭК 60598-2-22.



Преимущества

- Источником света является светодиодная линейка.
- Корпус светильника выполнен из алюминиевого сплава.
- Режим рабочего освещения от сети 230 В~.
- Режим аварийного освещения – от аккумулятора.

Технические характеристики

Номинальное рабочее напряжение, В	230~
Степень защиты	IP20
Класс защиты	I
Сечение подключаемых проводников, мм ²	3×0,75
Диапазон рабочих температур, °С	-10 ÷ +40

Ассортимент

Габаритные размеры	Наименование	Исполнение	Способ установки	Время работы в аварийном режиме, ч	Степень защиты	Принцип работы	Кол-во в упак., шт.	Артикул
 	ССА 1001	Одно-сторонний	Настенный, подвесной	1,5	IP20	Постоянного действия	20	LSSA0-1001-003-K03
 	ССА 1002	Одно-сторонний	Настенный, подвесной	1,5	IP20	Постоянного действия	20	LSSA0-1002-003-K03
 	ССА 1003	Дву-сторонний	Подвесной	1,5	IP20	Постоянного действия	20	LSSA0-1003-003-K03
 	ССА 1004	Дву-сторонний	Подвесной	1,5	IP20	Постоянного действия	20	LSSA0-1004-003-K03
 	ССА 1005	Одно-сторонний	Настенный, подвесной	1,5	IP20	Постоянного действия	20	LSSA0-1005-003-K03
 	ССА 2101	Одно-сторонний	Подвесной, потолочный, торцевой	3	IP20	Постоянного действия	10	LSSA0-2101-3-20-K03
 	ССА 2102	Одно-сторонний	Подвесной, потолочный, торцевой	3	IP20	Постоянного действия	10	LSSA0-2102-3-20-K03
 	ССА 2103	Одно-сторонний	Подвесной, потолочный, торцевой	3	IP20	Постоянного действия	10	LSSA0-2103-3-20-K03
 	ССА 5043-1 ССА 5043-3	Дву-сторонний	Подвесной, потолочный	1 3	IP65 IP65	Комбинированного действия	4 4	LSSA0-5043-1-65-K03 LSSA0-5043-3-65-K03

Технические характеристики аккумулятора

Наименование	ССА1001-1005	ССА 2101-2103	ССА5043-1	ССА5043-1
Тип аккумулятора	Ni-Cd	Ni-Cd	Ni-Cd	Ni-MH
Номинальное напряжение, В	2,4	2,4	4,8	4,8
Емкость, А*ч	0,4	0,8	0,6	1,8
Максимальное время зарядки аккумулятора, ч	24	24	24	24

Блок аварийного питания (БАП) для люминесцентных ламп

Предназначен для бесперебойного освещения помещений светильниками с люминесцентными лампами в случае непредвиденного отключения сети 230 В~.

Подходит для управления люминесцентными лампами серии T5 и T8 мощностью до 58 Вт и лампами КЛЛ серии PL-C мощностью до 36 Вт.

БАП встраивается в корпус светильника или в выносной бокс управления и обеспечивает работу в аварийном режиме одной лампы в светильнике при падении напряжения ниже 110 В.

Соответствует ГОСТ Р МЭК 61951-2.



Преимущества

- Универсального действия: постоянный/непостоянный.
- Визуальный контроль работоспособности светильника и состояния батареи. БАП имеет световые индикаторы (светодиод). Зеленый – индикация подключения к сети 230 В~ при заряженном аккумуляторе. Красный – индикация заряда батареи. При полном заряде батареи индикатор меняет цвет на зеленый.
- Наличие кнопки «Тест» – имитация отключения питания сети (аварийный режим).
- Работа с двумя видами пускорегулирующих аппаратов: ЭмПРА и ЭПРА.
- Высокая скорость переключения в аварийный режим: 0,2–0,3 сек.

Технические характеристики

Номинальное напряжение, В	220-240-
Частота тока, Гц	50
Мощность подключаемой люминесцентной лампы, Вт	
тип T5	13/14/21/28/35/54
тип T8	18/ 36/58
тип TC-DEL	13/18/26
тип TC-L	18/24/34/36
Тип аккумуляторной батареи	Ni-MH
Степень защиты по ГОСТ 14254	IP20
Класс защиты от поражения электрическим током по ГОСТ 12.2.007.0	I
Климатическое исполнение ГОСТ 15150	УХЛ4
Диапазон рабочих температур, °С	-10 ÷ +50

Ассортимент

	Наименование	Время работы в аварийном режиме, ч	Кол-во в трасп. упак., шт.	Артикул
	БАП58-1,0	1	20	LLVPOD-EPK-58-1H
	БАП58-3,0	3	20	LLVPOD-EPK-58-1H

Комплектация

- 1 БАП, в состав которого входит:
электронный пускорегулирующий аппарат (конвертер),
герметичный никель-металлгидридный аккумулятор,
светодиодный индикатор, кнопка «тест» – 1 шт.
- 2 Упаковочная коробка – 1 шт.
- 3 Инструкция по монтажу и паспорт – 1 шт.

Технические параметры

Наименование	БАП58-1,0	БАП58-3,0
Тип аккумуляторной батареи	Ni-MH	Ni-MH
Номинальное напряжение аккумуляторной батареи, В	6	6
Емкость аккумуляторной батареи, А*ч	1,5	3,0
Максимальное время заряда батареи, ч	24	24
Время работы в аварийном режиме, ч	1	3

Универсальный блок аварийного питания

Блок аварийного питания (БАП12) предназначен для преобразования светильников с различными источниками света в светильник аварийного назначения, в случае исчезновения напряжения сети или при его снижении порогового значения.

Применяется совместно со светодиодными модулями и линейками, рассчитанными на напряжение питания 12 В и максимальную мощность 12 Вт.

Блок может встраиваться как в новые, так и в уже установленные потолочные, настенные и подвесные светильники офисного, промышленного, служебного и бытового назначения.

Соответствует требованиям технических регламентов Таможенного союза ТР ТС 004/2011, ТР ТС 020/2011, ГОСТ Р МЭК 60598-1, ГОСТ Р МЭК 60598-2-22 (для аварийного освещения).



Преимущества

- Универсальное подключение: возможна работа как в постоянном, так и непостоянном режиме.
- Тип батареи: герметичный никель-металлгидридный аккумулятор (Ni-MH).
- Модернизация растровых и накладных светильников с лампами ЛЛ и LED с минимальными вложениями возможна при совместном использовании БАП12 со светодиодной линейкой LED18SMD2835 IEK®.
- Визуальный контроль работоспособности светильника и состояния батареи благодаря наличию светодиодных индикаторов («Заряд», «Ошибка», «Питание») и кнопки «Тест».
- Защита от глубокого разряда аккумуляторной батареи.
- Металлический корпус конвертера обладает улучшенной теплопроводностью и способствует более устойчивой защите от внешних воздействий: влаги, конденсата, пыли и механических повреждений.

Технические характеристики

Номинальное напряжение, В	220–240
Частота тока, Гц	50
Мощность подключаемого светодиодного модуля, Вт	3÷12
Время работы в аварийном режиме, ч	3
Время переключения в аварийный режим, не более, с	0,25
Тип аккумуляторной батареи	Ni-MH
Степень защиты по IEC 60529	IP20
Класс защиты от поражения электрическим током по IEC 536	I
Коэффициент мощности PF, не менее	0,85
Коэффициент пульсации, не более, %	10
Температура на корпусе Tc, не более, °C	60
Сечение подключаемых проводников, мм ²	0,5÷0,75
Диапазон рабочих температур, °C	–10÷+50

Ассортимент

	Наименование	Время работы в аварийном режиме, ч	Кол-во в трансп. узла, шт.	Артикул		
	БАП12-3,0	3	50	LDVPOD-EPK-12-3H		
	Наименование	Способ крепления	Световой поток в аварийном режиме, лм	Цветовая температура, К	Потребляемая мощность в аварийном режиме с БАП12, Вт	Артикул
	Линейка LED-18SMD2835*	Крепление при помощи клеевого слоя или крепежного отверстия	100	4500	1,3	LDVAOD-SMD-2835-18

Комплектация

- 1 Конвертер с LED индикатором и кнопкой «Тест»
- 2 Инструкция по монтажу. Паспорт.

Технические параметры аккумуляторной батареи

Тип аккумуляторной батареи	Ni-MH
Номинальное напряжение, В	6
Емкость, А·ч	1,5
Максимальное время заряда батареи, ч	24
Срок службы, не менее, лет	4

Габаритные размеры

БАП12-3,0

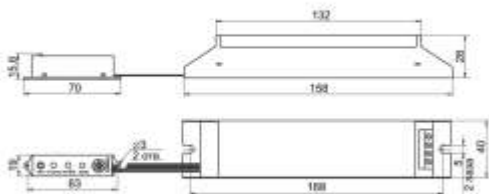

Линейка LED-18SMD2835

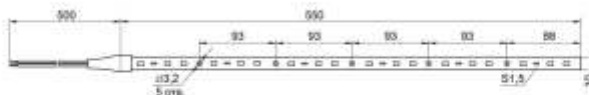

* Светодиодная линейка для БАП12 приобретается отдельно.

Блок аварийного питания (БАП) для светодиодных светильников

Блок аварийного питания (БАП) предназначен для обеспечения бесперебойного освещения помещений светодиодными светильниками в случае непредвиденного отключения сети 230 В.

БАП200 позволяет питать постоянным напряжением от 0 до 120 В светодиодные модули различных конфигураций – от дискретных светодиодов до светодиодных линеек и плат. Это дает возможность преобразовывать светодиодные светильники типа «Армстронг», Downlight, Spotlight, а также промышленные светильники различного назначения мощностью до 200 Вт в светильники аварийного освещения.

БАП40 предназначен для светильников мощностью до 40 Вт с требуемым постоянным напряжением питания в диапазоне от 20 до 70 В.

Обязательным условием подключения блоков БАП является наличие доступа к драйверу светильника.

Соответствуют требованиям технических регламентов Таможенного союза ТР ТС 004/2011, ТР ТС 020/2011, ГОСТ Р МЭК 60598-1, ГОСТ Р МЭК 60598-2-22 (для аварийного освещения).



Преимущества

- Универсальное подключение: возможна работа как в постоянном, так и непостоянном режиме.
- Визуальный контроль работоспособности светильника и состояния батареи благодаря наличию светодиодных индикаторов и кнопки «Тест».
- Защита от глубокого разряда и переразряда аккумуляторной батареи.
- Возможность переключения диапазонов выходного напряжения для блока БАП200: 0–12 В, 12–24 В, 24–94 В, 94–120 В.

Технические характеристики

Номинальное напряжение, В	220–240
Частота тока, Гц	50
Максимальная мощность подключаемого светодиодного модуля, Вт	200
Время работы в аварийном режиме, ч	1, 3
Время переключения в аварийный режим, не более, сек	0,3
Тип аккумуляторной батареи	Ni-Cd
Степень защиты по IEC 60529	IP20
Класс защиты от поражения электрическим током по IEC 536	I
Коэффициент мощности PF, не менее	0,85
Сечение подключаемых проводников, мм ²	0,5–0,75
Диапазон рабочих температур, °С	–10+ +50
Гарантия, лет	2

Ассортимент



Наименование	Время работы в аварийном режиме, ч	Кол-во в трасп. упак., шт.	Артикул
БАП40	1	20	LLVPOD-EPK-40-1H
БАП40	3	20	LLVPOD-EPK-40-3H
БАП 200-1	1	20	LLVPOD-EPK-200-1H
БАП 200-3	3	20	LLVPOD-EPK-200-3H

Комплектация

- 1 БАП, в состав которого входят: электронный пускорегулирующий аппарат (конвертер), герметичный никель-кадмиевый аккумулятор, светодиодный индикатор, кнопка «Тест», крепежные элементы – 1 шт.
- 2 Упаковочная коробка – 1 шт.
- 3 Инструкция по монтажу и паспорт – 1 шт.

Габаритные размеры



Технические параметры аккумуляторной батареи

Наименование	БАП40-1,0	БАП40-3,0	БАП200-1,0	БАП200-3,0
Тип аккумуляторной батареи	Ni-Cd	Ni-Cd	Ni-Cd	Ni-Cd
Номинальное напряжение, В	6	6	7.2	7.2
Емкость, А·ч	1	3	1.5	4.0
Максимальное время заряда батареи, ч	24	24	24	24
Время работы в аварийном режиме, ч	1	3	1	3

Светильники аккумуляторные серии ДБА

Светильники серии ДБА применяются:

- для временного местного освещения рабочей зоны;
- в качестве источника освещения при отключении электроэнергии в жилых, хозяйственных и промышленных помещениях;
- как переносные светильники.

Соответствуют ГОСТ Р МЭК 60598-1.



Преимущества

- Светильник непостоянного действия.
- Корпус светильника выполнен из АБС-пластика.
- Материал рассеивателя – прозрачный поликарбонат.
- Встроенный литий-ионный аккумулятор.
- Мгновенный старт – не требуется дополнительного времени для выхода на оптимальный режим работы.
- Встроенная защита от перезаряда и переразряда аккумулятора.
- Срок службы светодиодов, не менее 30000 часов.
- Возможный способ установки – стационарный (настенно-потолочный, накладной) и переносной.

Технические характеристики

Номинальное напряжение, В	230~
Степень защиты	IP20
Класс защиты	II
Цветовая температура, К	4500
Диапазон рабочих температур, °С	-10 – +25
Продолжительность работы от аккумулятора, мин	режим I – 240 (4 часа) режим II – 480 (8 часов)
Включение освещения	автоматическое или ручное

Особенности конструкции



Удобная выдвижная ручка для переноски (для ДБА 3927 и ДБА 3928).



Наличие складывающейся подставки (для ДБА 3927).



Бокс для хранения сетевого шнура для подзарядки аккумулятора (длина шнура 0,5 м).



Зеркальная поверхность отражателя равномерно распространяет свет под широким углом.





Индикация уровня заряда аккумулятора. Наличие переключателя режимов работы светильника (I – полный световой поток, II – экономичный режим).

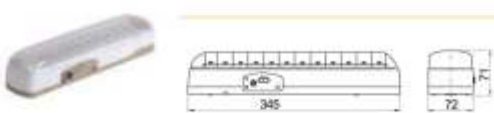

Разъем подключения источника постоянного тока 12 В (для ДБА 3926).

Ассортимент

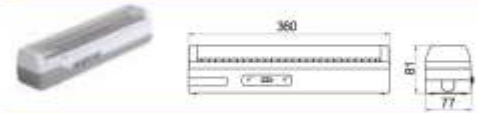
Габаритные размеры	Наименование	Потребляемая мощность, Вт	Световой поток, лм Режим I/ Режим II	Кол-во в упаковке, шт.	Артикул
	ДБА 3926	1,8	280/170	12	LD8A0-3926-36-K01
	ДБА 3927	2,8	350/200	8	LD8A0-3927-57-K01
	ДБА 3928	4,8	350/200	10	LD8A0-3928-100-K01

Технические характеристики аккумулятора

Наименование параметра	Значение		
Тип аккумулятора	Литий – ионный		
Номинальное напряжение, В	2×3,7	2×3,7	2×3,7
Емкость, А*ч	1,5	2,0	2,0
Время полной зарядки аккумулятора*, не менее, ч	20		
Срок службы аккумулятора, не менее, лет	2		
Габаритные размеры, мм	18×65		

Фонари

Предназначены для локального освещения вдали от источника света.

Незаменимы при проведении электроремонтных работ в условиях отсутствия централизованного освещения.

Конструкция светильника и применяемые материалы обеспечивают ударопрочные свойства светильников, а также защиту от попадания внутрь пыли, влаги и масла по классу IP44.

Широкая область применения светильников: в быту, в походных условиях, в автомобиле, на промышленных предприятиях.

Соответствуют ГОСТ Р МЭК 60598-1.



Преимущества

- Корпус светильников выполнен из ударопрочного АБС-пластика; рассеиватель – из поливинилхлорида.
- Светильники защищены от попадания внутрь пыли, влаги и масла.
- Срок службы светильников – 35 000 ч.
- Время автономной работы моделей с функцией перезарядки до 8 часов.
- Каждая модель имеет магнитное крепление (за исключением ДРО 2060).
- Направленный световой поток обеспечивает лучшее освещение рабочей зоны.
- Для перезаряжаемых моделей в качестве зарядного устройства используются USB-шнур и адаптер с USB-слотом.
- Двойная блистерная упаковка обеспечивает сохранность изделий при транспортировке и хранении.

Технические характеристики

Источник света	плата со светодиодами
Аккумулятор	
для ДРО 2060М, ДРО 2026, 2030, 2063Л, мА/ч	литий-ионная батарея 1200
для ДРО 2024А, ДРО 2024Р, ДРО 2024	батарея типа ААА
Время работы литий-ионного аккумулятора в автономном режиме, ч	3
Диапазон рабочих температур, °С	-10÷+40

Ассортимент

Наименование	Кол-во светодиодов, шт.	Описание	Комплектация	Кол-во в упак., шт.	Артикул
 	60 LED – на корпусе, 18 LED – на торце, 1 LED – индикатор	Выключатель – 3 положения с силиконовым покрытием; время полного заряда аккумулятора – 4 ч	Съемный поворотный крон с углом поворота 360°; подставка с возможностью подзарядки аккумулятора; съемный магнит для установки светильника на металлической поверхности; адаптер для питания от электросети с USB-разъемом 110 – 240 В; адаптер для питания от электросети автомобиля 12 В; USB-кабель	6	LDR01-2060M-79-3H-K02
 	26 LED – на корпусе, 1 LED – индикатор	Выключатель с силиконовым покрытием; время полного заряда аккумулятора – 5 ч	Подставка с возможностью подзарядки аккумулятора; адаптер для питания от электросети с USB-разъемом 110 – 240 В; адаптер для питания от электросети автомобиля 12 В	12	LDR01-2026-27-3H-K02
 	60 LED – на корпусе	Выключатель с силиконовым покрытием	Шнур – 5 м, сечение 0,75 мм ²	10	LDR02-2060-60-5M-K02
 	30 LED – на выдвижной части корпуса, 8 красных сигнальных LED, 4 LED – на торце	Время полного заряда аккумулятора – 4 ч; крон на торце корпуса; выдвижная часть со светодиодной платой; красные сигнальные светодиоды на обратной стороне платы	Адаптер для питания от электросети с USB-разъемом 110 – 240 В; адаптер для питания от электросети автомобиля 12 В; USB-кабель	6	LDR01-2030-42-3H-K53

Светильники серии НПП, IP54

Светильники с корпусом из алюминиевого сплава

Светильники предназначены для внутреннего освещения общественных и производственных помещений и для наружного освещения.

Конструкция светильника и применяемые материалы обеспечивают высокую механическую прочность и защиту от проникновения пыли и влаги по классу IP54.

Соответствуют стандартам ГОСТ Р МЭК 60598-1-2003.



Преимущества

- Корпус и защитная решетка светильника выполнены из устойчивого к коррозии алюминиевого сплава.
- Плафон светильника выполнен из термостойкого стекла; у модели 3006 плафон из поликарбоната.
- Антикоррозийное покрытие метизов и металлических деталей.
- Резиновые стопорные кольца для предотвращения выпадения винтов крепления.
- Способ установки – настенно-потолочный накладной.
- Цвет – белый, черный, серый (модель 3006).

Технические характеристики

Номинальное напряжение, В	230~
Минимальное расстояние до освещаемого объекта, м	0,5
Класс защиты от поражения электрическим током	I
Степень защиты по ГОСТ 14254 для модели 9101	IP54 IP33
Сечение подключаемых проводников, мм ²	0,75 ÷ 1,5
Тип источника света	лампа накаливания или компактная люминесцентная
Вид цоколя источника света	E27
Диапазон рабочих температур, °C	-45 + +100

Наименование	Кол-во светодиодов, шт.	Описание	Комплектация	Кол-во в упак., шт.	Артикул
 	63 LED – на подвижной части корпуса, 8 красных сигнальных LED, 4 LED – на торце	Время полного заряда аккумулятора – 4 ч. Магнит на тыльной стороне корпуса. Тренога в плоскости переносной ручки. Пластинчатая решетка защищает светящуюся часть. Возможность ступенчатого поворота с интервалом 5°	Адаптер для питания от электросети с USB-разъемом 110 – 240 В; адаптер для питания от электросети автомобиля 12 В; USB-кабель	6	LDR01-2062L-63-3H-K02
 	24 LED – на корпусе, 1 LED на торце	Время работы в автономном режиме – 15 ч. Магнит на тыльной стороне корпуса. Аккумулятор – 4 батареек типа «AAA»	Аккумулятор в комплект поставки не входит	20	LDR00-2024A-25-05-K02
 	24 LED – на корпусе	Время работы в автономном режиме – 10 ч. Магнит на тыльной стороне корпуса. Встраиваемый поворотный крюк. Аккумулятор – 3 батареек типа «AAA»	Аккумулятор в комплект поставки не входит	30	LDR00-2024R-24-05-K02
 	24 LED – на корпусе, 3 LED – в торцевой части	Время работы в автономном режиме – 10 ч. Магнит на тыльной стороне корпуса. Встраиваемый поворотный крюк. Аккумулятор – 3 батареек типа «AAA»	Аккумулятор в комплект поставки не входит	25	LDR00-2024-27-05-K53

Комплектация



съемный поворотный крюк с углом поворота 360°



подставка с возможностью подзарядки аккумулятора



съемный магнит для установки светильника на металлической поверхности



адаптер для питания от электросети автомобиля 12 В



адаптер для питания от электросети с USB-разъемом 110-240 В



USB-кабель

Светильники переносные серии УП



Ассортимент



Габаритные размеры

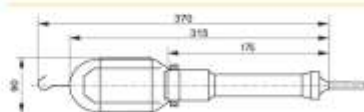

Наименование	Мощность лампы, Вт	Описание	Кол-во в упаковке, шт.	Артикул
УП-1Р 5 метров	60*	Длина шнура – 5 м. Цвет – оранжевый	30	WSP20-05-K09
УП-1Р 10 метров	60*	Длина шнура – 10 м. Цвет – оранжевый	25	WSP20-10-K09

Преимущества

- Корпус светильника выполнен из пластика.
- Отражатель – металлический с антикоррозийным покрытием.
- Светильники комплектуются шнуром 5 и 10 м с вилкой 2,5 А/250 В.
- Наличие выключателя и крюка для подвеса.

Технические характеристики

Номинальное напряжение, В	230~
Максимальная мощность устанавливаемой лампы, Вт	60
Степень защиты по ГОСТ 14254-96	IP20
Класс защиты от поражения электрическим током	II
Сечение подключаемых проводников, мм ²	2×0,75
Вид цоколя источника света	E27 плаستيновый

Датчики движения инфракрасные

Датчики предназначены для автоматического включения и выключения нагрузки в заданном интервале времени в зависимости от наличия движущихся объектов в зоне обнаружения датчика и от уровня освещенности. Соответствуют ГОСТ Р 51324.2.1.











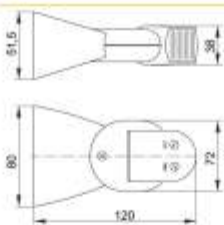

Преимущества

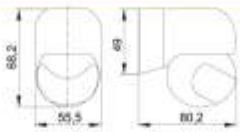
- Корпус датчика выполнен из не поддерживающего горение пластика (поликарбонат).
- В качестве коммутирующего нагрузку элемента использовано электромеханическое реле (кроме модели ДД 035, оснащенной семистором).

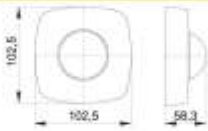
Технические характеристики

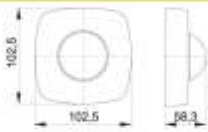
Номинальное рабочее напряжение, В	230~
Время выдержки включения датчика, с (регулируется)	от 5 до 480
Порог срабатывания датчика в зависимости от уровня освещенности, лк (регулируется)	от 5 до дневного света
Порог чувствительности к инфракрасному излучению объекта для моделей ДД 035, ДД 008, ДД 018, ДД 017	регулируется
Порог чувствительности к звуку для модели ДД 035, дБ (регулируется)	от 30 до 90
Потребляемая мощность датчика во включенном состоянии, Вт	0,45
Сечение присоединяемых проводников, мм ²	0,75 ÷ 1,5
Диапазон рабочих температур, °С	-25 ÷ +45

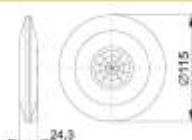
Ассортимент

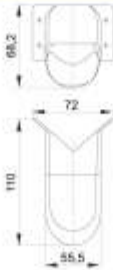
	Габаритные размеры	Наименование	Мощность лампы, Вт	Степень защиты	Описание	Кол-во в упак. групп.	шт. трансп.	Артикул
		ДД 013	1200	IP65	Угол обзора 180°, Дальность 12 м. Способ установки – настенно-потолочный.	10	50	LDD10-013-1100-001
		ДД 015	800	IP44	Угол обзора 180°, Дальность 12 м. Способ установки – настенно-потолочный.	10	50	LDD10-015-800-001
		ДД 022	2000	IP20	Угол обзора 360°, Дальность 4х20 м. Способ установки – накладной потолочный.	10	50	LDD11-022-2000-001
		ДД 023	2000	IP20	Угол обзора 360°, Дальность 20 м. Способ установки – накладной потолочный.	10	50	LDD11-023-2000-001
		ДД 026	2000	IP20	Угол обзора 360°, Дальность 6 м. Способ установки – накладной потолочный.	10	50	LDD11-026-2000-001
		ДД 016	800	IP44	Угол обзора 180°, Дальность 12 м. Способ установки – угловой.	10	50	LDD11-016-800-001

* Максимальная мощность нагрузки ламп накаливания, Вт.

** Максимальная мощность нагрузки люминесцентных бесстартерных ламп, ВА.

Габаритные размеры	Наименование	Мощность лампы, Вт	Степень защиты	Описание	Кол-во в упак. груп.	шт. трансп.	Артикул
 	ДД 030	500	IP20	Угол обзора – 160°. Дальность – 9 м. Способ установки – скрытая установка в монтажную коробку.	10	100	LDD12-030-500-001
 	ДД 031	500	IP20	Угол обзора – 190°. Дальность – 9 м. Способ установки – скрытая установка в монтажную коробку.	10	100	LDD12-031-500-001
 	ДД 045	60	IP20	Угол обзора – 360°. Дальность – 6 м. Способ установки – в патрон E27.	10	50	LDD10-045-60-001
 	ДД 401	800	IP20	Угол обзора – 360°. Дальность – 8 м. Способ установки – встраиваемый потолочный.	10	50	LDD11-401-800-001
 	ДД 027	1200	IP20	Угол обзора – 360°. Дальность – 12 м. Способ установки – накладной потолочный.	10	50	LDD11-027-1200-001
 	ДД 009	1100* 600**	IP44	Угол обзора 180°. Дальность 12 м. Способ установки – настенно-потолочный	12	48	LDD10-009-1100-001 LDD10-009-1100-002

* Максимальная мощность нагрузки ламп накаливания, Вт.

** Максимальная мощность нагрузки люминесцентных бесстартерных ламп, ВА.

	Габаритные размеры	Наименование	Мощность лампы, Вт	Степень защиты	Описание	Кол-во в упаковке, шт.	Кол-во в упаковке, шт. трансп.	Артикул
		ДД 008	1100* 600**	IP44	Угол обзора 180°. Дальность 12 м. Способ установки – настенно-потолочный	12	48	LDD10-008-1100-001 LDD10-008-1100-002
		ДД 010	1100* 600**	IP44	Угол обзора 180°. Дальность 10 м. Способ установки – настенно-потолочный	12	48	LDD10-010-1100-001 LDD10-010-1100-002
		ДД 018B	1100* 600**	IP44	Угол обзора 270°. Дальность 12 м. IP44, Способ установки – угловой	12	48	LDD10-018B-1100-001 LDD10-018B-1100-002
		ДД 012	1100* 600**	IP44	Угол обзора 180°. Дальность 12 м. IP44, Способ установки – настенно-потолочный	10	60	LDD10-012-1100-001 LDD10-012-1100-002
		ДД 024	1100* 600**	IP33	Угол обзора по горизонтали 120°, по вертикали 360°. Дальность 6 м, Способ установки – потолочный	10	60	LDD11-024-1100-001
		ДД 024B	1100* 600**	IP33	Угол обзора по горизонтали 180°, по вертикали 360°. Дальность 6 м. Способ установки – потолочный	10	60	LDD11-024B-1100-001
		ДД-025	1200*	IP20	Угол обзора 360°. Дальность 6 м Способ установки – накладной, потолочный Цвет – белый	1	50	LDD11-025-1200-001

* Максимальная мощность нагрузки ламп накаливания, Вт.

** Максимальная мощность нагрузки люминесцентных бесстартерных ламп, ВА.

8.1 Датчики движения

Габаритные размеры		Наименование	Мощность лампы, Вт	Степень защиты	Описание	Кол-во в упак., шт. групп.	шт. трансп.	Артикул
		ДД 035****	500***	IP20	Угол обзора 140°. Дальность 12 м. IP20. Способ установки – скрытая установка в монтажную коробку	20	120	LDD12-035-500-001
		ДД 028	1200* 200**	IP20	Угол обзора 140°. Дальность 9 м. IP20. Способ установки – скрытая установка в монтажную коробку	20	120	LDD12-028-1200-001
		ДД 029	600* 200**	IP20	Угол обзора 140°. Дальность 9 м. IP20. Способ установки – скрытая установка в монтажную коробку	20	120	LDD12-029-600-001
		ДД 017	1100* 800**	IP44	Угол обзора 120°. Дальность 12 м. IP44. Способ установки – на корпус прожектора	12	48	LDD13-017-1100-001 LDD13-017-1100-002
		ДД 019	1100* 600**	IP44	Угол обзора 120°. Дальность 12 м. IP44. Способ установки – на корпус прожектора	12	48	LDD13-019-1100-001 LDD13-019-1100-002
		ДД-201	1200*	IP20	Угол обзора 360°. IP20. Дальность 6 м. Способ установки – встраиваемый потолочный. Цвет – белый	1	50	LDD11-201-1200-001
		ДД-301	800*	IP20	Угол обзора 360°. IP20. Дальность 6 м. Способ установки – встраиваемый потолочный. Цвет – белый	1	100	LDD11-301-800-001

* Максимальная мощность нагрузки ламп накаливания, Вт.

** Максимальная мощность нагрузки люминесцентных бесстартерных ламп, ВА.

*** Минимальная мощность нагрузки 40 Вт.

**** Не рекомендуется использовать с осветительными приборами, работающими со светодиодными и люминесцентными лампами.

Датчики движения микроволновые

Предназначены для автоматического включения и выключения нагрузки в заданном интервале времени в зависимости от наличия движущихся объектов в зоне обнаружения датчика и от уровня освещенности. Могут быть использованы для управления осветительной нагрузкой и приборами сигнализации внутри помещений, а также для управления уличным освещением с различными типами ламп. Соответствует ГОСТ Р 51324.2.1.



Преимущества

- Микроволновые датчики могут устанавливаться непосредственно в светильники и не требуют специальных отверстий, так как «видят» сквозь тонкие стены, плафоны и перегородки.
- Датчик высокочувствителен, способен реагировать на самые незначительные движения объекта в зоне обнаружения. Порог чувствительности регулируется.
- Работают в широком диапазоне плюсовых температур – до 70 °С.

Технические характеристики

Номинальное напряжение, В	220–
Рабочая частота, Гц	50
Время задержки отключения (регулируется), с	от 10 до 720
Порог срабатывания по освещенности (регулируется), лк	от 3 до 2000
Дальность обнаружения (регулируется), м	1–8 по радиусу
Диапазон рабочих температур, °С	–25+70
Высота установки, м	1,5+3,5
Угол обнаружения, град.	360
Класс защиты от поражения электрическим током	II
Степень защиты датчиков движения	IP20
Цвет	белый

Ассортимент

	Габаритные размеры	Наименование	Мощность лампы, Вт	Способ установки	Кол-во в упаковке, шт.	Артикул
		ДД-МВ501	1200*	настенный	50	LDD11-501MB-1200-001
	 	ДД-МВ101	1200*	накладной потолочный	50	LDD11-101MB-1200-001
		ДД-МВ201	1200*	накладной потолочный/ встраиваемый в корпус светильника	100	LDD11-201MB-1200-001
		ДД-МВ301	1200*	встраиваемый потолочный	50	LDD11-301MB-1200-001
		ДД-МВ401	500*	накладной настенный/ встраиваемый в корпус светильника	100	LDD11-401MB-500-001

* Максимальная мощность нагрузки ламп накаливания, Вт.

Фотореле

Фотореле предназначены для автоматического включения и отключения уличного и внутреннего освещения (подсветки витрин, световой рекламы и т.п.) в зависимости от уровня освещенности.

Соответствуют ГОСТ Р 51324.2.1.







Преимущества

- Корпус фотореле выполнен из не поддерживающего горение пластика (поликарбонат).
- Внутри корпуса находятся основание с электронной платой и защитный пластиновый кожух, встроенный фотозлемент.
- В качестве коммутирующего нагрузку элемента использовано элентромеханическое реле.
- Можно установить порог срабатывания фотореле вращением регулятора LUX (регулировка +, -), кроме ФР600.

Технические характеристики

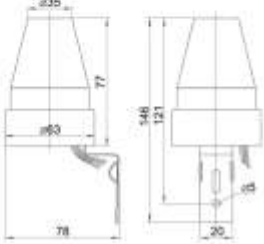
Номинальное рабочее напряжение, В	230-
Порог срабатывания реле при уровне освещенности (регулируется), лк	5÷50
Порог срабатывания по освещенности для ФР600 (не регулируется), лк	от 5 до 15
Собственная потребляемая мощность при срабатывании, Вт	6,6
Собственная потребляемая мощность в дежурном режиме, Вт	0,25
Степень защиты по ГОСТ 14254-96	IP44
Диапазон рабочих температур, °С	-25÷+40

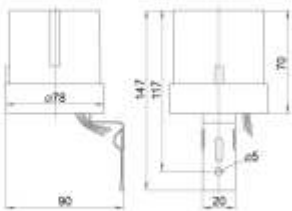
Ассортимент

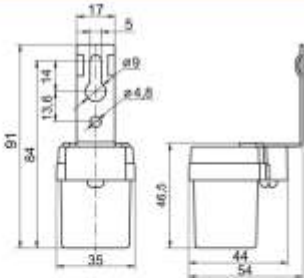
Габаритные размеры		Наименование	Ном. ток нагрузки, А	Мощность нагрузки	Кол-во в упаковке, шт. групп.	шт. трансп.	Артикул
		ФР 601	10* 6**	1100 Вт – для ламп накаливания; 600 ВА – для люминесцентных бесстартерных ламп	20	120	LFR20-601-2200-003
		ФР 602	20* 16**	2500 Вт – для ламп накаливания; 1500 ВА – для люминесцентных бесстартерных ламп	20	120	LFR20-602-4400-003
		ФР 600	6 (при $\cos \varphi=1$) 3 (при $\cos \varphi=0,6$)	1300Вт – для ламп накаливания.	20	100	LFR20-600-1300-003

* При $\cos \varphi=1$.

** При $\cos \varphi=0,6$.

ЭПРА для люминесцентных ламп

ЭПРА предназначены для преобразования параметров входящего сетевого напряжения, для обеспечения запуска и поддержания рабочего режима люминесцентных ламп.

Применяются для комплектации светильников с линейной или неинтегрированной компактной люминесцентными лампами.



Преимущества

- Защита от повреждения или отсутствия лампы.
- Автоматическое отключение в случае перегорания лампы.
- Защита от перегрузки.
- Отсутствие стробоскопического эффекта.
- Быстрый запуск без мерцания.
- Высокий световой КПД – не менее 80%.
- Увеличенный срок службы ламп до 50%.
- Не требуется стартер и компенсирующий конденсатор.
- Бесшумная работа.
- Незначительное тепловыделение и низкая мощность рассеивания.
- Наличие фильтра ЭМС.
- Соответствует европейским стандартам качества.

Технические характеристики

Диапазон рабочего напряжения, В	180 – 256–
Рабочая частота, Гц	50
Класс защиты от поражения электрическим током	I
Коэффициент мощности, не менее	0,95
Диапазон рабочих температур, °С	–15+50
Степень защиты	IP20

Ассортимент

	Наименование	Тип лампы	Мощность лампы, Вт	Габаритные размеры, мм			Кол-во в упаковке, шт.	Вес, г	Теплый старт	Артикул
				L	B	H				
	ЭПРА 118	ЛЛ Т8	1×18	280	30	25	50	195	нет	LLV118D-EBFL-1-18
	ЭПРА 218	ЛЛ Т8	2×18	280	30	25	50	195		LLV218D-EBFL-2-18
	ЭПРА 136	ЛЛ Т8	1×36	280	30	25	50	195		LLV136D-EBFL-1-36
	ЭПРА 236	ЛЛ Т8	2×36	325	32	27	50	230		LLV236D-EBFL-2-36
	ЭПРА 158	ЛЛ Т8	1×58	325	32	27	50	230		LLV158D-EBFL-1-58
	ЭПРА 258	ЛЛ Т8	2×58	316	38	31	50	315		LLV258D-EBFL-2-58
	ЭПРА 418	ЛЛ Т8	4×18	358	31,5	26	50	265		LLV418D-EBFL-4-18
	ЭПРА 118М	ЛЛ Т8	1×18	280	30	25	50	195	да (коэффициент пульсации <1%)	LLV118D-EBFLM-1-18
	ЭПРА 218М	ЛЛ Т8	2×18	280	30	25	50	195		LLV218D-EBFLM-2-18
	ЭПРА 136М	ЛЛ Т8	1×36	280	30	25	50	195		LLV136D-EBFLM-1-36
	ЭПРА 236М	ЛЛ Т8	2×36	325	32	27	50	265		LLV236D-EBFLM-2-36
	ЭПРА 158М	ЛЛ Т8	1×58	325	32	27	50	260		LLV158D-EBFLM-1-58
	ЭПРА 258М	ЛЛ Т8	2×58	316	38	31	50	305		LLV258D-EBFLM-2-58
	ЭПРА 418М	ЛЛ Т8	4×18	316	38	31	50	285		LLV418D-EBFLM-4-18
	ЭПРА 226	КУЛ PL-C	2×26				50	145	A0	LLV226D-EBPL-2-26

Стартеры

Стартер тлеющего разряда представляет собой лампу с электродами в виде биметаллических пластин, помещенную в пластиковый корпус с высококачественным помехоподавляющим конденсатором. Стартеры предназначены для запуска люминесцентных ламп серии Т8, питающихся от сети переменного тока частотой 50 Гц, с электромагнитными балластами. Применяются для комплектации светильников, световых приборов. Соответствуют стандарту ГОСТ Р МЭК-60155.



Ассортимент

Габаритные размеры	Наименование	Тип лампы	Мощность лампы, Вт	Включение	Номинальное напряжение, В	Кол-во в груп. упак., шт.	Артикул
	LS111M	T8	4–65	Одиночное	220–240	25	LD111-LS-65
	LS151M	T8	4–22	Последовательное/ одиночное	220–240 (для двух ламп) 110–130 (для одной лампы)	25	LD151-LS-22

Преимущества

- Материал корпуса – АБС-пластик, не поддерживающий горение.
- Контакты – латунь.
- Основание – текстолит.
- Обеспечивают быстрый запуск лампы.
- Простота и удобство установки и замены стартера в светильнике.

Технические характеристики

Срок службы 12000 циклов
 Диапазон рабочих температур, °C –20÷+80



ПРОМСВЯЗЬДЕТАЛЬ

ПРОИЗВОДСТВО И ПОСТАВКА МАТЕРИАЛОВ ЛИНИЙ СВЯЗИ

Оборудование PON-сетей

Телекоммуникационные шкафы,
стойки и кроссы

Компоненты и материалы
для ВОЛС

Муфты для оптических
кабелей

Кабель оптический

Металлоконструкции

Трубы ПВХ и ПНД

Железобетонные
изделия

Люки



Все необходимые материалы
для строительства сетей связи
от ведущего ПРОИЗВОДИТЕЛЯ в РБ

Звоните прямо сейчас

+375 17 278 46 46

+375 29 154 34 55

www.promsdt.by

Производственные
площадки:

г. Смолевичи,
ул. Промышленная, д. 1,
корпус 3

г.п. Мачулищи,
ул. Связистов, д. 1